



## ประกาศ จังหวัดอุดรดิตถ์

### เรื่อง ประกวดราคาจ้างก่อสร้าง โครงการก่อสร้างบ้านพักหัวหน้าสำนักงานจังหวัดอุดรดิตถ์ ตำบลท่าเสา อำเภอเมืองอุดรดิตถ์ จังหวัดอุดรดิตถ์ ด้วยวิธีประกวดราคาอิเล็กทรอนิกส์ (e-bidding)

สำนักงานจังหวัดอุดรดิตถ์ มีความประสงค์จะประกวดราคาจ้างก่อสร้าง โครงการก่อสร้าง บ้านพักหัวหน้าสำนักงานจังหวัดอุดรดิตถ์ ตำบลท่าเสา อำเภอเมืองอุดรดิตถ์ จังหวัดอุดรดิตถ์ โดยเป็นการ ก่อสร้างเพื่อทดแทนบ้านพักหลังเดิมที่มีสภาพชำรุดทรุดโทรมจากการใช้งานมาเป็นระยะเวลานาน โครงสร้าง บางส่วนเสื่อมสภาพ ไม่มั่นคงแข็งแรง และไม่เหมาะสมต่อการอยู่อาศัย อาจก่อให้เกิดความไม่ปลอดภัยต่อชีวิต และทรัพย์สินของทางราชการ ประกอบกับตำแหน่งหัวหน้าสำนักงานจังหวัดเป็นตำแหน่งสำคัญในการบริหาร ราชการ จำเป็นต้องมีที่พักอาศัยที่เหมาะสม สอดคล้องกับฐานะตำแหน่ง และเอื้อต่อการปฏิบัติหน้าที่ราชการอย่าง มีประสิทธิภาพ ดังนั้น เพื่อให้มีบ้านพักที่มีสภาพมั่นคง ปลอดภัย ถูกสุขลักษณะ และสามารถรองรับการใช้งานได้อย่าง เหมาะสม จึงมีความจำเป็นต้องดำเนินการจ้างก่อสร้างบ้านพักใหม่ทดแทนหลังเดิม ด้วยวิธีประกวดราคา อิเล็กทรอนิกส์ (e-bidding)

ในการนี้ ราคาากลางของงานก่อสร้างในการประกวดราคาครั้งนี้ เป็นเงินทั้งสิ้น ๔,๑๒๕,๐๐๐ บาท (สี่ล้านหนึ่งแสนสองหมื่นห้าพันบาทถ้วน) ซึ่งสูงกว่าวงเงินงบประมาณที่ได้รับจัดสรร จำนวน ๓,๗๕๕,๐๐๐ บาท (สามล้านเจ็ดแสนห้าพันบาทถ้วน) ดังนั้น หน่วยงานจึงเห็นควรดำเนินการจัดจ้างภายในวงเงิน งบประมาณที่ได้รับจัดสรร เพื่อให้เป็นไปตามข้อจำกัดด้านงบประมาณของทางราชการ ตามรายการ ดังนี้

ผู้ยื่นข้อเสนอต้องยื่นข้อเสนอโดยแสดงหลักฐานถึงขีดความสามารถและความพร้อมที่มีอยู่ ในวันยื่นข้อเสนอ โดยมีรายละเอียดดังนี้

๑. ผู้ยื่นข้อเสนอจะต้องมีคุณสมบัติให้เป็นที่ไปตามเอกสารประกวดราคาอิเล็กทรอนิกส์กำหนด
๒. ผู้ยื่นข้อเสนอต้องเสนอราคาทางระบบจัดซื้อจัดจ้างภาครัฐด้วยอิเล็กทรอนิกส์ ในวันที่ ๑๗ เมษายน ๒๕๖๙ ระหว่างเวลา ๑๓.๐๐ น. ถึง ๑๖.๐๐ น. ซึ่งสามารถจัดเตรียมเอกสารข้อเสนอได้ตั้งแต่วันที่ประกาศ จนถึงวันเสนอราคา

๓. ผู้สนใจสามารถดูรายละเอียดและดาวน์โหลดเอกสารประกวดราคาอิเล็กทรอนิกส์ เลขที่ ๑๖๙/๒๕๖๙ ลงวันที่ ๓ เมษายน ๒๕๖๙ ผ่านทางระบบจัดซื้อจัดจ้างภาครัฐด้วยอิเล็กทรอนิกส์ ได้ตั้งแต่วันที่ประกาศจนถึงวันเสนอราคา ได้ที่เว็บไซต์ [www.uttaradit.go.th](http://www.uttaradit.go.th) หรือ [www.gprocurement.go.th](http://www.gprocurement.go.th) ทั้งนี้ หากต้องการทราบรายละเอียดเพิ่มเติมเกี่ยวกับแบบรูปและรายการละเอียด โปรดสอบถามมายัง จังหวัดอุดรดิตถ์ ผ่านทางไปรษณีย์อิเล็กทรอนิกส์ [uttaradit@moi.go.th](mailto:uttaradit@moi.go.th) หรือช่องทางตามที่กรมบัญชีกลางกำหนด ภายในวันที่ ๘ เมษายน ๒๕๖๙ ในเวลาราชการ โดย จังหวัดอุดรดิตถ์ จะชี้แจงรายละเอียดดังกล่าวผ่านทางเว็บไซต์ [www.uttaradit.go.th](http://www.uttaradit.go.th) และ [www.gprocurement.go.th](http://www.gprocurement.go.th) ในวันที่ ๙ เมษายน ๒๕๖๙

ประกาศ ณ วันที่ ๓ เมษายน พ.ศ.๒๕๖๙

(นางรัตนารณ จินทา)

หัวหน้าสำนักงานจังหวัด ปฏิบัติราชการแทน

ผู้ว่าราชการจังหวัดอุดรดิตถ์

เอกสารประกวดราคาจ้างก่อสร้างด้วยวิธีประกวดราคาอิเล็กทรอนิกส์ (e - bidding)

เลขที่ ๑๖๙/๒๕๖๙

การจ้างก่อสร้าง โครงการก่อสร้างบ้านพักหัวหน้าสำนักงานจังหวัดอุดรดิตถ์ ตำบลท่าเสา  
อำเภอเมืองอุดรดิตถ์ จังหวัดอุดรดิตถ์ ด้วยวิธีประกวดราคาอิเล็กทรอนิกส์ (e-bidding)

ตามประกาศ จังหวัดอุดรดิตถ์

ลงวันที่ ๓ เมษายน ๒๕๖๙

สำนักงานจังหวัดอุดรดิตถ์ ซึ่งต่อไปนี้เรียกว่า จังหวัดอุดรดิตถ์ มีความประสงค์จะประกวดราคาจ้างก่อสร้างโครงการก่อสร้างบ้านพักหัวหน้าสำนักงานจังหวัดอุดรดิตถ์ โดยเป็นการก่อสร้างเพื่อทดแทนบ้านพักหลังเดิมที่มีสภาพชำรุดทรุดโทรมจากการใช้งานมาเป็นระยะเวลาอันยาวนาน โครงสร้างบางส่วนเสื่อมสภาพ ไม่มั่นคงแข็งแรงและไม่เหมาะสมต่อการอยู่อาศัย อาจก่อให้เกิดความไม่ปลอดภัยต่อชีวิตและทรัพย์สินของทางราชการ ประกอบกับตำแหน่งหัวหน้าสำนักงานจังหวัดเป็นตำแหน่งสำคัญในการบริหารราชการ จำเป็นต้องมีที่พักอาศัยที่เหมาะสม สอดคล้องกับฐานะตำแหน่ง และเอื้อต่อการปฏิบัติหน้าที่ราชการอย่างมีประสิทธิภาพ ดังนั้น เพื่อให้มีบ้านพักที่มีสภาพมั่นคง ปลอดภัย ถูกสุขลักษณะ และสามารถรองรับการใช้งานได้อย่างเหมาะสม จึงมีความจำเป็นต้องดำเนินการจ้างก่อสร้างบ้านพักใหม่ทดแทนหลังเดิม ด้วยวิธีประกวดราคาอิเล็กทรอนิกส์ (e-bidding) ตามรายการ ดังนี้

บ้านพักหัวหน้าสำนักงานจังหวัดอุดรดิตถ์ ตำบลท่าเสา อำเภอเมืองอุดรดิตถ์ จังหวัดอุดรดิตถ์ จำนวน ๑ หลัง โดยมีข้อแนะนำและข้อกำหนด ดังต่อไปนี้

๑. เอกสารแนบท้ายเอกสารประกวดราคาอิเล็กทรอนิกส์

- ๑.๑ แบบรูปและรายการละเอียด และขอบเขตของงาน
- ๑.๒ แบบใบเสนอราคาที่กำหนดไว้ในระบบจัดซื้อจัดจ้างภาครัฐด้วยอิเล็กทรอนิกส์
- ๑.๓ แบบสัญญาจ้างก่อสร้าง
- ๑.๔ แบบหนังสือค้ำประกัน
  - (๑) หลักประกันสัญญา
- ๑.๕ สูตรการปรับราคา
- ๑.๖ บทนิยาม
  - (๑) ผู้มีผลประโยชน์ร่วมกัน
  - (๒) การขัดขวางการแข่งขันอย่างเป็นธรรม
  - (๓) ผลงาน
- ๑.๗ แบบบัญชีเอกสารที่กำหนดไว้ในระบบจัดซื้อจัดจ้างภาครัฐด้วยอิเล็กทรอนิกส์
  - (๑) บัญชีเอกสารส่วนที่ ๑
  - (๒) บัญชีเอกสารส่วนที่ ๒
- ๑.๘ รายละเอียดการคำนวณราคากลางงานก่อสร้างตาม BOQ (Bill of Quantities)
- ๑.๙ แผนการทำงาน
- ๑.๑๐ แผนการใช้วัสดุที่ผลิตภายในประเทศและแผนการใช้เหล็กที่ผลิตภายในประเทศ

## ๒. คุณสมบัติของผู้ยื่นข้อเสนอ

- ๒.๑ มีความสามารถตามกฎหมาย
- ๒.๒ ไม่เป็นบุคคลล้มละลาย
- ๒.๓ ไม่อยู่ระหว่างเลิกกิจการ
- ๒.๔ ไม่เป็นบุคคลซึ่งอยู่ระหว่างถูกระงับการยื่นข้อเสนอหรือทำสัญญากับหน่วยงานของรัฐไว้ชั่วคราว เนื่องจากเป็นผู้ที่ไม่ผ่านเกณฑ์การประเมินผลการปฏิบัติงานของผู้ประกอบการตามระเบียบที่รัฐมนตรีว่าการกระทรวงการคลังกำหนดตามที่ประกาศเผยแพร่ในระบบเครือข่ายสารสนเทศของกรมบัญชีกลาง
- ๒.๕ ไม่เป็นบุคคลซึ่งถูกระงับชื่อไว้ในบัญชีรายชื่อผู้ทำงานและได้แจ้งเวียนชื่อให้เป็นผู้ทำงานของหน่วยงานของรัฐในระบบเครือข่ายสารสนเทศของกรมบัญชีกลาง ซึ่งรวมถึงนิติบุคคลที่ผู้ทำงานเป็นหุ้นส่วนผู้จัดการ กรรมการผู้จัดการ ผู้บริหาร ผู้มีอำนาจในการดำเนินงานในกิจการของนิติบุคคลนั้นด้วย
- ๒.๖ มีคุณสมบัติและไม่มีลักษณะต้องห้ามตามที่คณะกรรมการนโยบายการจัดซื้อจัดจ้างและการบริหารพัสดุภาครัฐกำหนดในราชกิจจานุเบกษา
- ๒.๗ เป็นนิติบุคคลผู้มีอาชีพรับจ้างงานก่อสร้างที่ประกวดราคาอิเล็กทรอนิกส์ดังกล่าว
- ๒.๘ ไม่เป็นผู้มีผลประโยชน์ร่วมกันกับผู้ยื่นข้อเสนอรายอื่นที่เข้ายื่นข้อเสนอให้แก่ จังหวัดอุดรดิตถ์ ณ วันประกาศประกวดราคาอิเล็กทรอนิกส์ หรือไม่เป็นผู้กระทำการอันเป็นการขัดขวางการแข่งขันอย่างเป็นธรรมในการประกวดราคาอิเล็กทรอนิกส์ครั้งนี้
- ๒.๙ ไม่เป็นผู้ได้รับเอกสิทธิ์หรือความคุ้มกัน ซึ่งอาจปฏิเสธไม่ยอมขึ้นศาลไทย เว้นแต่รัฐบาลของผู้ยื่นข้อเสนอได้มีคำสั่งให้สละเอกสิทธิ์และความคุ้มกันเช่นนั้น
- ๒.๑๐ ผู้ยื่นข้อเสนอต้องมีผลงานก่อสร้างประเภทเดียวกันกับงานที่ประกวดราคาจ้างก่อสร้างในวงเงินไม่น้อยกว่า ๑,๑๐๐,๐๐๐ บาท (หนึ่งล้านหนึ่งแสนบาทถ้วน) และเป็นผลงานที่เป็นคู่สัญญาโดยตรงกับหน่วยงานของรัฐ หรือหน่วยงานเอกชนที่ จังหวัดอุดรดิตถ์ เชื้อถือ
- ๒.๑๑ ผู้ยื่นข้อเสนอที่ยื่นข้อเสนอในรูปแบบของ "กิจการร่วมค้า" ต้องมีคุณสมบัติ ดังนี้
  - (๑) การกำหนดสัดส่วนในการเข้าร่วมค้าของคู่สัญญา  
กรณีที่ข้อตกลงฯ กำหนดให้ผู้เข้าร่วมค้ารายใดรายหนึ่งเป็นผู้เข้าร่วมค้าหลัก ข้อตกลงฯ จะต้องมีกำหนดสัดส่วนหน้าที่ และความรับผิดชอบในปริมาณงาน สิ่งของ หรือมูลค่าตามสัญญาของผู้เข้าร่วมค้าหลักมากกว่าผู้เข้าร่วมค้ารายอื่นทุกราย
  - (๒) กรณีที่ข้อตกลงฯ กำหนดให้ผู้เข้าร่วมค้ารายใดรายหนึ่งเป็นผู้เข้าร่วมค้าหลักกิจการร่วมค้านั้นต้องใช้ผลงานของผู้เข้าร่วมค้าหลักรายเดียวเป็นผลงานของกิจการร่วมค้าที่ยื่นข้อเสนอ  
สำหรับข้อตกลงฯ ที่ไม่ได้กำหนดให้ผู้เข้าร่วมค้ารายใดเป็นผู้เข้าร่วมค้าหลัก ผู้เข้าร่วมค้าทุกรายจะต้องมีคุณสมบัติครบถ้วนตามเงื่อนไขที่กำหนดไว้ในเอกสารเชิญชวน
  - (๓) การยื่นข้อเสนอของกิจการร่วมค้า
    - (๓.๑) กรณีที่ข้อตกลงฯ กำหนดให้มีการมอบหมายผู้เข้าร่วมค้ารายใดรายหนึ่งเป็นผู้ยื่นข้อเสนอในนามกิจการร่วมค้า การยื่นเสนอดังกล่าวต้องมีหนังสือมอบอำนาจ  
สำหรับข้อตกลงฯ ที่ไม่ได้กำหนดให้ผู้เข้าร่วมค้ารายใดเป็นผู้ยื่นข้อเสนอ ผู้เข้าร่วมค้าทุกรายจะต้องลงลายมือชื่อในหนังสือมอบอำนาจให้ผู้เข้าร่วมค้ารายใดรายหนึ่งเป็นผู้ยื่นข้อเสนอในนามกิจการร่วมค้า
    - (๓.๒) การยื่นข้อเสนอด้วยวิธีประกวดราคาอิเล็กทรอนิกส์ (e - bidding) ให้ผู้เข้าร่วมค้าที่ได้รับมอบหมาย  
หรือมอบอำนาจตามข้อ (๓.๑) ดำเนินการซื้อเอกสารประกวดราคาอิเล็กทรอนิกส์ กรณีที่มีการจำหน่ายเอกสารซื้อหรือจ้าง

๒.๑๒ ผู้ยื่นข้อเสนอต้องลงทะเบียนที่มีข้อมูลถูกต้องครบถ้วนในระบบจัดซื้อจัดจ้างภาครัฐด้วยอิเล็กทรอนิกส์ (Electronic Government Procurement : e - GP) ของกรมบัญชีกลาง

๒.๑๓ ผู้ยื่นข้อเสนอต้องมีมูลค่าสุทธิของกิจการ ดังนี้

๑. กรณีผู้ยื่นข้อเสนอเป็นนิติบุคคลที่จัดตั้งขึ้นตามกฎหมายไทยหรือต่างประเทศ ซึ่งได้จดทะเบียนเกินกว่า ๑ ปี ต้องมีมูลค่าสุทธิของกิจการ จากผลต่างระหว่างสินทรัพย์สุทธิหักด้วยหนี้สินสุทธิที่ปรากฏในงบแสดงฐานะการเงินที่มีการตรวจรับรองแล้ว ซึ่งจะต้องแสดงค่าเป็นบวก ๑ ปีสุดท้ายก่อนวันยื่นข้อเสนอ งบแสดงฐานะการเงิน ๑ ปีสุดท้ายก่อนวันยื่นข้อเสนอ หมายถึง งบแสดงฐานะการเงินย้อนไปก่อนวันที่หน่วยงานของรัฐกำหนดให้เป็นวันยื่นข้อเสนอ ๑ ปีปฏิทิน เว้นแต่กรณีนิติบุคคลที่จัดตั้งขึ้นตามกฎหมายไทย หากวันยื่นข้อเสนอเป็นช่วงระยะเวลาที่กรมพัฒนาธุรกิจการค้ากำหนดให้นิติบุคคลยื่นงบแสดงฐานะการเงินกับกรมพัฒนาธุรกิจการค้า ซึ่งจะอยู่ในช่วงเดือนมกราคม - เดือนพฤษภาคม ของทุกปี โดยนิติบุคคลที่เป็นผู้ยื่นข้อเสนอที่ยังอยู่ในช่วงของการยื่นงบแสดงฐานะการเงินกับกรมพัฒนาธุรกิจการค้า คือ ช่วงเดือนมกราคม - เดือนพฤษภาคม กรณีนี้ให้สามารถยื่นงบแสดงฐานะการเงินย้อนไปอีก ๑ ปี ได้

๒. กรณีผู้ยื่นข้อเสนอเป็นนิติบุคคลที่จัดตั้งขึ้นตามกฎหมายไทย ซึ่งยังไม่มีกิจการรายงานงบแสดงฐานะการเงินกับกรมพัฒนาธุรกิจการค้า หรือกรณีผู้ยื่นข้อเสนอเป็นนิติบุคคลที่จัดตั้งขึ้นตามกฎหมายต่างประเทศซึ่งยังไม่มีกิจการรายงานงบแสดงฐานะการเงิน ให้พิจารณาการกำหนดมูลค่าของทุนจดทะเบียน โดยผู้ยื่นข้อเสนอจะต้องมีทุนจดทะเบียนที่เรียกชำระมูลค่าหุ้นแล้ว ณ วันที่ยื่นข้อเสนอ ไม่ต่ำกว่า ๑ ล้านบาท

๓. สำหรับการจัดซื้อจัดจ้างครั้งหนึ่งที่มีวงเงินเกิน ๕๐๐,๐๐๐ บาทขึ้นไป กรณีผู้ยื่นข้อเสนอเป็นบุคคลธรรมดาให้พิจารณาจากหนังสือรับรองบัญชีเงินฝากไม่เกิน ๙๐ วัน ก่อนวันยื่นข้อเสนอ โดยต้องมีเงินฝากคงเหลือในบัญชีธนาคารเป็นมูลค่า ๑ ใน ๔ ของมูลค่างบประมาณของโครงการหรือรายการที่ยื่นข้อเสนอในแต่ละครั้ง และหากเป็นผู้ชนะการจัดซื้อจัดจ้างหรือเป็นผู้ได้รับการคัดเลือกจะต้องแสดงหนังสือรับรองบัญชีเงินฝากที่มีมูลค่าดังกล่าวอีกครั้งหนึ่งในวันลงนามในสัญญา

๔. กรณีที่ผู้ยื่นข้อเสนอไม่มีมูลค่าสุทธิของกิจการหรือทุนจดทะเบียน หรือมีแต่ไม่เพียงพอที่จะเข้ายื่นข้อเสนอ สามารถดำเนินการได้ดังนี้

(๑) กรณีผู้ยื่นข้อเสนอเป็นนิติบุคคลที่จัดตั้งขึ้นตามกฎหมายไทย หรือบุคคลธรรมดาที่ถือสัญชาติไทย ผู้ยื่นข้อเสนอสามารถขอวงเงินสินเชื่อ โดยต้องมีวงเงินสินเชื่อ ๑ ใน ๔ ของมูลค่างบประมาณของโครงการหรือรายการที่ยื่นข้อเสนอในแต่ละครั้ง จะเป็นสินเชื่อที่ธนาคารภายในประเทศ หรือบริษัทเงินทุนหรือบริษัทเงินทุนหลักทรัพย์ที่ได้รับอนุญาตให้ประกอบกิจการเงินทุนเพื่อการพาณิชย์และประกอบธุรกิจค้าประกันตามประกาศของธนาคารแห่งประเทศไทย ตามรายชื่อบริษัทเงินทุนที่ธนาคารแห่งประเทศไทยแจ้งเวียนให้ทราบ โดยพิจารณาจากยอดเงินรวมของวงเงินสินเชื่อที่สำนักงานใหญ่รับรอง หรือที่สำนักงานสาขารับรอง (กรณีได้รับมอบอำนาจจากสำนักงานใหญ่) ซึ่งออกให้แก่ผู้ยื่นข้อเสนอ นับถึงวันยื่นข้อเสนอไม่เกิน ๙๐ วัน

(๒) กรณีผู้ยื่นข้อเสนอเป็นนิติบุคคลที่จัดตั้งขึ้นตามกฎหมายต่างประเทศ หรือบุคคลธรรมดาที่มีได้ถือสัญชาติไทย ผู้ยื่นข้อเสนอสามารถขอวงเงินสินเชื่อ โดยต้องมีวงเงินสินเชื่อ ๑ ใน ๔ ของมูลค่างบประมาณของโครงการหรือรายการที่ยื่นข้อเสนอในแต่ละครั้ง จะเป็นสินเชื่อที่ธนาคารต่างประเทศ หรือบริษัทเงินทุนหรือบริษัทเงินทุนหลักทรัพย์ที่ได้รับอนุญาตให้ประกอบกิจการเงินทุนเพื่อการพาณิชย์และประกอบธุรกิจค้าประกันตามประกาศของธนาคารกลางต่างประเทศนั้น ตามรายชื่อบริษัทที่ธนาคารกลางต่างประเทศนั้น แจ้งเวียนให้ทราบ โดยพิจารณาจากยอดเงินรวมของวงเงินสินเชื่อที่สำนักงานใหญ่รับรอง หรือที่สำนักงานสาขารับรอง (กรณีได้รับมอบอำนาจจากสำนักงานใหญ่) ซึ่งออกให้แก่ผู้ยื่นข้อเสนอ นับถึงวันยื่นข้อเสนอไม่เกิน ๙๐ วัน

๕. กรณีผู้ยื่นข้อเสนอเป็นนิติบุคคลที่จัดตั้งขึ้นตามกฎหมายต่างประเทศ หรือบุคคลธรรมดาที่มีได้ถือสัญชาติไทยตามข้อ ๒ ข้อ ๓ และข้อ ๔ (๒) มูลค่าจะต้องเป็นไปตามอัตราแลกเปลี่ยนเงินตราตามประกาศที่ธนาคารแห่งประเทศไทยกำหนด ในช่วงระหว่างวันที่เผยแพร่ประกาศและเอกสารประกวดราคา ในระบบจัดซื้อจัดจ้างภาครัฐด้วยอิเล็กทรอนิกส์ (e - GP) จนถึงวันเสนอราคา

ทั้งนี้ ผู้ยื่นข้อเสนอจะต้องยื่นเอกสารที่แสดงให้เห็นถึงข้อมูลเกี่ยวกับมูลค่าสุทธิของกิจการแล้วแต่กรณี ประกอบกับเอกสารดังกล่าวจะต้องผ่านการรับรองตามระเบียบกระทรวงการต่างประเทศว่าด้วยการรับรองเอกสาร พ.ศ. ๒๕๓๙ และที่แก้ไขเพิ่มเติม กำหนด โดยจะต้องยื่นเอกสารดังกล่าวในวันยื่นข้อเสนอ หากผู้ยื่นข้อเสนอมิได้มีการยื่นเอกสารดังกล่าวมาพร้อมกับการยื่นข้อเสนอให้ถือว่าผู้ยื่นข้อเสนอรายนั้นยื่นเอกสารไม่ครบถ้วนตามเงื่อนไขที่กำหนดไว้ในเอกสารประกวดราคา

๖. กรณีตามข้อ ๑ - ข้อ ๕ ไม่ใช่บังคับกับกรณีดังต่อไปนี้

(๖.๑) กรณีที่ผู้ยื่นข้อเสนอเป็นหน่วยงานของรัฐภายในประเทศ

(๖.๒) นิติบุคคลที่จัดตั้งขึ้นตามกฎหมายไทยที่อยู่ระหว่างการฟื้นฟูกิจการตามพระราชบัญญัติล้มละลาย พ.ศ. ๒๕๔๓ และที่แก้ไขเพิ่มเติม

(๖.๓) งานจ้างก่อสร้างที่กรมบัญชีกลางได้ขึ้นทะเบียนผู้ประกอบการงานก่อสร้างแล้ว และงานจ้างก่อสร้างที่หน่วยงานของรัฐที่ได้มีการจัดทำบัญชีผู้ประกอบการงานก่อสร้างที่มีคุณสมบัติเบื้องต้นไว้แล้วก่อนวันที่พระราชบัญญัติการจัดซื้อจัดจ้างฯ มีผลใช้บังคับ

(๖.๔) การจัดซื้อจัดจ้างตามมาตรา ๕๖ วรรคหนึ่ง (๒) (ข) และ (ค) แห่งพระราชบัญญัติการจัดซื้อจัดจ้างฯ

(๖.๕) การซื้ออสังหาริมทรัพย์และการเช่าอสังหาริมทรัพย์

(๖.๖) กรณีงานจ้างบริการหรืองานจ้างเหมาบริการกับบุคคลธรรมดา เช่น จ้างพนักงานขับรถ ครูชาวต่างชาติ พนักงานเก็บขยะ พนักงานบันทึกข้อมูล เป็นต้น

### ๓. หลักฐานการยื่นข้อเสนอ

ผู้ยื่นข้อเสนอจะต้องเสนอเอกสารหลักฐานยื่นมาพร้อมกับการเสนอราคาทางระบบจัดซื้อ จัดจ้างภาครัฐด้วยอิเล็กทรอนิกส์ โดยแยกเป็น ๒ ส่วน คือ

#### ๓.๑ ส่วนที่ ๑ อย่างน้อยต้องมีเอกสารดังต่อไปนี้

(๑) ในกรณีผู้ยื่นข้อเสนอเป็นนิติบุคคล

(ก) ห้างหุ้นส่วนสามัญหรือห้างหุ้นส่วนจำกัด ให้ยื่นสำเนาหนังสือรับรองการจดทะเบียนนิติบุคคล บัญชีรายชื่อหุ้นส่วนผู้จัดการ

(ข) บริษัทจำกัดหรือบริษัทมหาชนจำกัด ให้ยื่นสำเนาหนังสือรับรองการจดทะเบียนนิติบุคคล หนังสือบริคณห์สนธิ บัญชีรายชื่อกรรมการผู้จัดการ และบัญชีผู้ถือหุ้นรายใหญ่ (ถ้ามี)

(๒) ในกรณีผู้ยื่นข้อเสนอเป็นบุคคลธรรมดาหรือคณะบุคคลที่มีโช้นิติบุคคลให้ยื่นสำเนาบัตรประจำตัวประชาชนของผู้ยื่น ข้อเสนอข้อตกลงที่แสดงถึงการเข้าเป็นหุ้นส่วน (ถ้ามี) สำเนาบัตรประจำตัวประชาชนของผู้เป็นหุ้นส่วน หรือสำเนาหนังสือเดินทางของผู้เป็นหุ้นส่วนที่มีได้ถือสัญชาติไทย

(๓) ในกรณีผู้ยื่นข้อเสนอเป็นผู้ยื่นข้อเสนอร่วมกันในฐานะเป็นผู้ร่วมค้า ให้ยื่นสำเนาสัญญาของการเข้าร่วมค้า และเอกสารตามที่ระบุไว้ใน (๑) หรือ (๒) ของผู้ร่วมค้า แล้วแต่กรณี

(๕) ผู้ยื่นข้อเสนอต้องแสดงหลักฐานเกี่ยวกับมูลค่าสุทธิของกิจการ ดังนี้

๑. กรณีผู้ยื่นข้อเสนอเป็นนิติบุคคลที่จัดตั้งขึ้นตามกฎหมายไทยหรือต่างประเทศ ซึ่งได้จดทะเบียนเกินกว่า ๑ ปี ต้องมีมูลค่าสุทธิของกิจการ จากผลต่างระหว่างสินทรัพย์สุทธิหักด้วยหนี้สินสุทธิ ที่ปรากฏในงบแสดงฐานะการเงินที่มีการตรวจรับรองแล้ว ซึ่งจะต้องแสดงค่าเป็นบวก ๑ ปีสุดท้าย ก่อนวันยื่นข้อเสนอ งบแสดงฐานะการเงิน ๑ ปีสุดท้ายก่อนวันยื่นข้อเสนอ หมายถึง งบแสดงฐานะการเงินย้อนไป ก่อนวันที่หน่วยงานของรัฐกำหนดให้เป็นวันยื่นข้อเสนอ ๑ ปีปฏิทิน เว้นแต่กรณีนิติบุคคลที่จัดตั้งขึ้น ตามกฎหมายไทย หากวันยื่นข้อเสนอเป็นช่วงระยะเวลาที่กรมพัฒนาธุรกิจการค้ากำหนดให้นิติบุคคล ยื่นงบแสดงฐานะการเงินกับกรมพัฒนาธุรกิจการค้า ซึ่งจะอยู่ในช่วงเดือนมกราคม - เดือนพฤษภาคม ของทุกปี โดยนิติบุคคลที่เป็นผู้ยื่นข้อเสนออยู่นั้นยังอยู่ในช่วงของการยื่นงบแสดงฐานะการเงินกับกรมพัฒนาธุรกิจการค้า คือ ช่วงเดือนมกราคม - เดือนพฤษภาคม กรณีนี้ให้สามารถยื่นงบแสดงฐานะการเงินย้อนไปอีก ๑ ปี ได้

๒. กรณีผู้ยื่นข้อเสนอเป็นนิติบุคคลที่จัดตั้งขึ้นตามกฎหมายไทย ซึ่งยังไม่มี การรายงานงบแสดงฐานะการเงินกับกรมพัฒนาธุรกิจการค้า หรือกรณีผู้ยื่นข้อเสนอเป็นนิติบุคคลที่จัดตั้งขึ้น ตามกฎหมายต่างประเทศซึ่งยังไม่มีกรายงานงบแสดงฐานะการเงิน ให้พิจารณาการกำหนดมูลค่าของทุน จดทะเบียน โดยผู้ยื่นข้อเสนอจะต้องมีทุนจดทะเบียนที่เรียกชำระมูลค่าหุ้นแล้ว ณ วันที่ยื่นข้อเสนอ ไม่ต่ำกว่า ๑ ล้านบาท

๓. สำหรับการจัดซื้อจัดจ้างครั้งหนึ่งที่มีวงเงินเกิน ๕๐๐,๐๐๐ บาทขึ้นไป กรณี ผู้ยื่นข้อเสนอเป็นบุคคลธรรมดาให้พิจารณาจากหนังสือรับรองบัญชีเงินฝากไม่เกิน ๙๐ วัน ก่อนวันยื่นข้อเสนอ โดยต้องมีเงินฝากคงเหลือในบัญชีธนาคารเป็นมูลค่า ๑ ใน ๔ ของมูลค่างบประมาณของโครงการหรือรายการ ที่ยื่นข้อเสนอในแต่ละครั้ง และหากเป็นผู้ชนะการจัดซื้อจัดจ้างหรือเป็นผู้ได้รับการคัดเลือกจะต้องแสดง หนังสือรับรองบัญชีเงินฝากที่มีมูลค่าดังกล่าวอีกครั้งหนึ่งในวันลงนามในสัญญา

๔. กรณีที่ผู้ยื่นข้อเสนอไม่มีมูลค่าสุทธิของกิจการหรือทุนจดทะเบียน หรือมี แต่ไม่เพียงพอที่จะเข้ายื่นข้อเสนอ สามารถดำเนินการได้ดังนี้

(๑) กรณีผู้ยื่นข้อเสนอเป็นนิติบุคคลที่จัดตั้งขึ้นตามกฎหมายไทย หรือ บุคคลธรรมดาที่ถือสัญชาติไทย ผู้ยื่นข้อเสนอสามารถขอวงเงินสินเชื่อ โดยต้องมีวงเงินสินเชื่อ ๑ ใน ๔ ของ มูลค่างบประมาณของโครงการหรือรายการที่ยื่นข้อเสนอในแต่ละครั้ง จะเป็นสินเชื่อที่ธนาคารภายในประเทศ หรือบริษัทเงินทุนหรือบริษัทเงินทุนหลักทรัพย์ที่ได้รับอนุญาตให้ประกอบกิจการเงินทุนเพื่อการพาณิชย์ และประกอบธุรกิจค้าประกันตามประกาศของธนาคารแห่งประเทศไทย ตามรายชื่อบริษัทเงินทุนที่ธนาคาร แห่งประเทศไทยแจ้งเวียนให้ทราบ โดยพิจารณาจากยอดเงินรวมของวงเงินสินเชื่อที่สำนักงานใหญ่รับรอง หรือที่สำนักงานสาขารับรอง (กรณีได้รับมอบอำนาจจากสำนักงานใหญ่) ซึ่งออกให้แก่ผู้ยื่นข้อเสนอ นับถึงวันยื่นข้อเสนอไม่เกิน ๙๐ วัน

(๒) กรณีผู้ยื่นข้อเสนอเป็นนิติบุคคลที่จัดตั้งขึ้นตามกฎหมายต่างประเทศ หรือบุคคลธรรมดาที่มีได้ถือสัญชาติไทย ผู้ยื่นข้อเสนอสามารถขอวงเงินสินเชื่อ โดยต้องมีวงเงินสินเชื่อ ๑ ใน ๔ ของมูลค่างบประมาณของโครงการหรือรายการที่ยื่นข้อเสนอในแต่ละครั้ง จะเป็นสินเชื่อที่ธนาคารต่างประเทศ หรือบริษัทเงินทุนหรือบริษัทเงินทุนหลักทรัพย์ที่ได้รับอนุญาตให้ประกอบกิจการเงินทุนเพื่อการพาณิชย์ และประกอบธุรกิจค้าประกันตามประกาศของธนาคารกลางต่างประเทศนั้น ตามรายชื่อบริษัทที่ธนาคารกลาง ต่างประเทศนั้นแจ้งเวียนให้ทราบ โดยพิจารณาจากยอดเงินรวมของวงเงินสินเชื่อที่สำนักงานใหญ่รับรอง หรือที่สำนักงานสาขารับรอง (กรณีได้รับมอบอำนาจจากสำนักงานใหญ่) ซึ่งออกให้แก่ผู้ยื่นข้อเสนอ นับถึงวันยื่นข้อเสนอไม่เกิน ๙๐ วัน

๕. กรณีผู้ยื่นข้อเสนอเป็นนิติบุคคลที่จัดตั้งขึ้นตามกฎหมายต่างประเทศ หรือบุคคลธรรมดาที่มีได้ถือสัญชาติไทยตามข้อ ๒ ข้อ ๓ และข้อ ๔ (๒) มูลค่าจะต้องเป็นไปตามอัตราแลกเปลี่ยนเงินตราตามประกาศที่ธนาคารแห่งประเทศไทยกำหนด ในช่วงระหว่างวันที่เผยแพร่ประกาศและเอกสารประกวดราคาในระบบจัดซื้อจัดจ้างภาครัฐด้วยอิเล็กทรอนิกส์ (e - GP) จนถึงวันเสนอราคา

ทั้งนี้ ผู้ยื่นข้อเสนอจะต้องยื่นเอกสารที่แสดงให้เห็นถึงข้อมูลเกี่ยวกับมูลค่าสุทธิของกิจการแล้วแต่กรณี ประกอบกับเอกสารดังกล่าวจะต้องผ่านการรับรองตามระเบียบกระทรวงการต่างประเทศว่าด้วยการรับรองเอกสาร พ.ศ. ๒๕๓๙ และที่แก้ไขเพิ่มเติม กำหนด โดยจะต้องยื่นเอกสารดังกล่าวในวันยื่นข้อเสนอ หากผู้ยื่นข้อเสนอได้มีการยื่นเอกสารดังกล่าวมาพร้อมกับการยื่นข้อเสนอให้ถือว่าผู้ยื่นข้อเสนอรายนั้นยื่นเอกสารไม่ครบถ้วนตามเงื่อนไขที่กำหนดไว้ในเอกสารประกวดราคา

(๕) บัญชีเอกสารส่วนที่ ๑ ทั้งหมดที่ได้ยื่นพร้อมกับการเสนอราคาทางระบบจัดซื้อจัดจ้างภาครัฐด้วยอิเล็กทรอนิกส์ ตามแบบในข้อ ๑.๗ (๑) โดยไม่ต้องแนบในรูปแบบ PDF File (Portable Document Format)

ทั้งนี้ เมื่อผู้ยื่นข้อเสนอดำเนินการแนบไฟล์เอกสารตามบัญชีเอกสารส่วนที่ ๑ ครบถ้วน ถูกต้องแล้ว ระบบจัดซื้อจัดจ้างภาครัฐด้วยอิเล็กทรอนิกส์จะสร้างบัญชีเอกสารส่วนที่ ๑ ตามแบบในข้อ ๑.๗ (๑) ให้ โดยผู้ยื่นข้อเสนอไม่ต้องแนบบัญชีเอกสารส่วนที่ ๑ ดังกล่าวในรูปแบบ PDF File (Portable Document Format)

### ๓.๒ ส่วนที่ ๒ อย่างน้อยต้องมีเอกสารดังต่อไปนี้

(๑) สำเนาหนังสือรับรองผลงานก่อสร้าง

(๒) สำเนาใบขึ้นทะเบียนผู้ประกอบการวิสาหกิจขนาดกลางและขนาดย่อม (SMEs) (ถ้ามี)

(๓) บัญชีเอกสารส่วนที่ ๒ ทั้งหมดที่ได้ยื่นพร้อมกับการเสนอราคาทางระบบจัดซื้อจัดจ้างภาครัฐด้วยอิเล็กทรอนิกส์ ตามแบบในข้อ ๑.๗ (๒) โดยไม่ต้องแนบในรูปแบบ PDF File (Portable Document Format)

ทั้งนี้ เมื่อผู้ยื่นข้อเสนอดำเนินการแนบไฟล์เอกสารตามบัญชีเอกสารส่วนที่ ๒ ครบถ้วน ถูกต้องแล้ว ระบบจัดซื้อจัดจ้างภาครัฐด้วยอิเล็กทรอนิกส์จะสร้างบัญชีเอกสารส่วนที่ ๒ ตามแบบในข้อ ๑.๖ (๒) ให้ โดยผู้ยื่นข้อเสนอไม่ต้องแนบบัญชีเอกสารส่วนที่ ๒ ดังกล่าวในรูปแบบ PDF File (Portable Document Format)

## ๔. การเสนอราคา

๔.๑ ผู้ยื่นข้อเสนอต้องยื่นข้อเสนอและเสนอราคาทางระบบจัดซื้อจัดจ้างภาครัฐด้วยอิเล็กทรอนิกส์ตามที่กำหนดไว้ในเอกสารประกวดราคาอิเล็กทรอนิกส์นี้ โดยไม่มีเงื่อนไขใดๆ ทั้งสิ้น และจะต้องกรอกข้อความให้ถูกต้องครบถ้วน พร้อมทั้งหลักฐานแสดงตัวตนและทำการยืนยันตัวตนของผู้ยื่นข้อเสนอโดยไม่ต้องแนบบใบเสนอราคาในรูปแบบ PDF File (Portable Document Format)

๔.๒ ผู้ยื่นข้อเสนอจะต้องกรอกรายละเอียดการเสนอราคาในใบเสนอราคาตามข้อ ๑.๒ ให้ครบถ้วน โดยไม่ต้องยื่นใบแจ้งปริมาณงานและราคา และใบบัญชีรายการก่อสร้างในรูปแบบ PDF File (Portable Document Format)

ในการเสนอราคาให้เสนอราคาเป็นเงินบาทและเสนอราคาได้เพียงครั้งเดียวและราคาเดียว โดยเสนอราคารวม หรือราคาต่อหน่วย หรือราคาต่อรายการ ตามเงื่อนไขที่ระบุไว้ตามข้อ ๖.๒ ให้ถูกต้อง ทั้งนี้ ราคารวมที่เสนอจะต้องตรงกันทั้งตัวเลขและตัวหนังสือ ถ้าตัวเลขและตัวหนังสือไม่ตรงกัน ให้ถือตัวหนังสือเป็นสำคัญ โดยคิดราคารวมทั้งสิ้นซึ่งรวมค่าภาษีมูลค่าเพิ่ม ภาษีอากรอื่น และค่าใช้จ่ายที่ระบุไว้แล้ว

ราคาที่เสนอจะต้องเสนอกำหนดยื่นราคาไม่น้อยกว่า ๙๐ วัน ตั้งแต่วันเสนอราคา โดยภายในกำหนดยื่นราคา ผู้ยื่นข้อเสนอต้องรับผิดชอบราคาที่ตนได้เสนอไว้และจะถอนการเสนอราคามีได้

๔.๓ ผู้ยื่นข้อเสนอจะต้องเสนอกำหนดเวลาดำเนินการก่อสร้างแล้วเสร็จไม่เกิน ๒๔๐ วัน นับถัดจากวันลงนามในสัญญาจ้าง หรือวันที่ได้รับหนังสือแจ้งจาก จังหวัดอุดรดิตถ์ ให้เริ่มทำงาน

๔.๔ ก่อนเสนอราคา ผู้ยื่นข้อเสนอควรตรวจดูร่างสัญญา แบบรูปและรายการละเอียด และขอบเขตของงาน (ถ้ามี) ฯลฯ ให้ถี่ถ้วนและเข้าใจเอกสารประกวดราคาอิเล็กทรอนิกส์ทั้งหมดเสียก่อน ที่จะตกลงยื่นข้อเสนอตามเงื่อนไขในเอกสารประกวดราคาอิเล็กทรอนิกส์

๔.๕ ผู้ยื่นข้อเสนอจะต้องยื่นข้อเสนอและเสนอราคาทางระบบการจัดซื้อจัดจ้างภาครัฐ ด้วยอิเล็กทรอนิกส์ในวันที่ ๑๗ เมษายน ๒๕๖๙ ระหว่างเวลา ๑๓.๐๐ น. ถึง ๑๖.๐๐ น. และเวลาในการเสนอราคา ให้ถือตามเวลาของระบบจัดซื้อจัดจ้างภาครัฐด้วยอิเล็กทรอนิกส์เป็นเกณฑ์เมื่อพ้นกำหนดเวลายื่นข้อเสนอและ เสนอราคาแล้ว จะไม่รับเอกสารการยื่นข้อเสนอและการเสนอราคาใด ๆ โดยเด็ดขาด

๔.๖ ผู้ยื่นข้อเสนอต้องจัดทำเอกสารสำหรับใช้ในการเสนอราคาในรูปแบบไฟล์เอกสารประเภท PDF File (Portable Document Format) โดยผู้ยื่นข้อเสนอต้องเป็นผู้รับผิดชอบตรวจสอบความครบถ้วน ถูกต้อง และชัดเจนของเอกสาร PDF File ก่อนที่จะยืนยันการเสนอราคา แล้วจึงส่งข้อมูล (Upload) เพื่อเป็นการเสนอราคาให้แก่ จังหวัดอุดรดิตถ์ ผ่านทางระบบจัดซื้อจัดจ้างภาครัฐด้วยอิเล็กทรอนิกส์

๔.๗ คณะกรรมการพิจารณาผลการประกวดราคาอิเล็กทรอนิกส์จะดำเนินการตรวจสอบ คุณสมบัติของผู้ยื่นข้อเสนอแต่ละรายว่า เป็นผู้ยื่นข้อเสนอที่มีผลประโยชน์ร่วมกันกับผู้ยื่นเสนอรายอื่น ตามข้อ ๑.๖ (๑) หรือไม่ หากปรากฏว่าผู้ยื่นข้อเสนอรายใดเป็นผู้ยื่นข้อเสนอที่มีผลประโยชน์ร่วมกัน กับผู้ยื่นเสนอรายอื่น คณะกรรมการพิจารณาผลฯ จะตัดรายชื่อผู้ยื่นข้อเสนอที่มีผลประโยชน์ร่วมกัน นั้น ออกจากการเป็นผู้ยื่นข้อเสนอ

หากปรากฏต่อคณะกรรมการพิจารณาผลฯ ว่า ก่อนหรือในขณะที่มีการพิจารณาข้อเสนอ มีผู้ยื่นข้อเสนอรายใดกระทำการอันเป็นการขัดขวางการแข่งขันอย่างเป็นธรรมตามข้อ ๑.๖ (๒) และคณะกรรมการพิจารณาผลฯ เชื่อว่ามีการกระทำอันเป็นการขัดขวางการแข่งขันอย่างเป็นธรรม คณะกรรมการพิจารณาผลฯ จะตัดรายชื่อผู้ยื่นข้อเสนอรายนั้น ออกจากการเป็นผู้ยื่นข้อเสนอ และ จังหวัดอุดรดิตถ์ จะพิจารณาลงโทษผู้ยื่นข้อเสนอดังกล่าวเป็นผู้ทำงาน เว้นแต่ จังหวัดอุดรดิตถ์ จะพิจารณา เห็นว่าผู้ยื่นข้อเสนอรายนั้นมิใช่เป็นผู้ริเริ่มให้มีการกระทำดังกล่าวและได้ให้ความร่วมมือเป็นประโยชน์ ต่อการพิจารณาของ จังหวัดอุดรดิตถ์

๔.๘ ผู้ยื่นข้อเสนอจะต้องปฏิบัติ ดังนี้

(๑) ปฏิบัติตามเงื่อนไขที่ระบุไว้ในเอกสารประกวดราคาอิเล็กทรอนิกส์

(๒) ราคาที่เสนอจะต้องเป็นราคาที่รวมภาษีมูลค่าเพิ่ม และภาษีอื่น ๆ (ถ้ามี) รวมค่าใช้จ่าย ทั้งปวงไว้ด้วยแล้ว

(๓) ผู้ยื่นข้อเสนอจะต้องลงทะเบียนเพื่อเข้าสู่กระบวนการเสนอราคา ตามวัน เวลา ที่กำหนด

(๔) ผู้ยื่นข้อเสนอจะถอนการเสนอราคาที่เสนอแล้วไม่ได้

(๕) ผู้ยื่นข้อเสนอต้องศึกษาและทำความเข้าใจในระบบและวิธีการเสนอราคา ด้วยวิธีประกวดราคาอิเล็กทรอนิกส์ ของกรมบัญชีกลางที่แสดงไว้ในเว็บไซต์ [www.gprocurement.go.th](http://www.gprocurement.go.th)

๔.๙ ผู้ยื่นข้อเสนอที่เป็นผู้ชนะการเสนอราคาต้องจัดทำแผนการใช้พัสดุที่ผลิตภายในประเทศ และแผนการใช้เหล็กที่ผลิตในประเทศ โดยยื่นให้หน่วยงานของรัฐภายใน ๖๐ วัน นับถัดจากวันลงนามในสัญญา เว้นแต่กรณีที่ระยะเวลาดำเนินการตามสัญญาไม่เกิน ๖๐ วัน

๔.๑๐ คู่สัญญาต้องจัดทำแผนการทำงานมาให้ภายใน ๑๕ วัน นับถัดจากวันลงนามในสัญญา เว้นแต่เป็นกรณีสัญญาอายุไม่เกิน ๙๐ วัน หรือกรณีการจ้างก่อสร้างซึ่งสัญญาหรือบันทึกข้อตกลงเป็นหนังสือ ที่มีวงเงินไม่เกิน ๕๐๐,๐๐๐ บาท ทั้งนี้ แผนการทำงานดังกล่าวให้ถือเป็นเอกสารส่วนหนึ่งของสัญญา

## ๕. หลักเกณฑ์และสิทธิในการพิจารณา

๕.๑ ในการพิจารณาผลการยื่นข้อเสนอประกวดราคาอิเล็กทรอนิกส์ครั้งนี้ จังหวัดอุดรดิตถ์ จะพิจารณาตัดสินโดยใช้หลักเกณฑ์ หลักเกณฑ์ราคา

### ๕.๒ การพิจารณาผู้ชนะการยื่นข้อเสนอ

กรณีใช้หลักเกณฑ์ราคาในการพิจารณาผู้ชนะการยื่นข้อเสนอ จังหวัดอุดรดิตถ์ จะพิจารณา จาก ราคารวม

๕.๓ หากผู้ยื่นข้อเสนอรายใดมีคุณสมบัติไม่ถูกต้องตามข้อ ๒ หรือยื่นหลักฐานการยื่นข้อเสนอไม่ถูกต้อง หรือไม่ครบถ้วนตามข้อ ๓ หรือยื่นข้อเสนอไม่ถูกต้องตามข้อ ๔ คณะกรรมการพิจารณาผลฯ จะไม่รับพิจารณาข้อเสนอของผู้ยื่นข้อเสนอรายนั้น เว้นแต่ ผู้ยื่นข้อเสนอรายใดเสนอเอกสารทางเทคนิคหรือแบบรูปและรายการละเอียด และขอบเขตของงานที่จะจ้างไม่ครบถ้วน หรือเสนอรายละเอียดแตกต่างไปจากเงื่อนไขที่ จังหวัดอุดรดิตถ์ กำหนดไว้ในประกาศและเอกสารประกวดราคาอิเล็กทรอนิกส์ ในส่วนที่มีใช้สาระสำคัญและความแตกต่างนั้นไม่มีผลทำให้เกิดการได้เปรียบเสียเปรียบต่อผู้ยื่นข้อเสนอรายอื่น หรือเป็นการผิดพลาดเล็กน้อย คณะกรรมการพิจารณาผลฯ อาจพิจารณาผ่อนปรนการตัดสินสิทธิผู้ยื่นข้อเสนอรายนั้น

๕.๔ จังหวัดอุดรดิตถ์ สงวนสิทธิไม่พิจารณาข้อเสนอของผู้ยื่นข้อเสนอโดยไม่มี การผ่อนผัน ในกรณีดังต่อไปนี้

(๑) ไม่กรอกชื่อผู้ยื่นข้อเสนอในการเสนอราคาทางระบบจัดซื้อจัดจ้างภาครัฐด้วยอิเล็กทรอนิกส์

(๒) เสนอรายละเอียดแตกต่างไปจากเงื่อนไขที่กำหนดในเอกสารประกวดราคาอิเล็กทรอนิกส์ที่เป็นสาระสำคัญ หรือมีผลทำให้เกิดความได้เปรียบเสียเปรียบแก่ผู้ยื่นข้อเสนอรายอื่น

๕.๕ ในการตัดสินการประกวดราคาอิเล็กทรอนิกส์หรือในการทำสัญญา คณะกรรมการพิจารณาผลฯ หรือ จังหวัดอุดรดิตถ์ มีสิทธิให้ผู้ยื่นข้อเสนอชี้แจงข้อเท็จจริงเกี่ยวกับสภาพ ฐานะ หรือข้อเท็จจริงอื่นใดที่เกี่ยวข้องกับผู้ยื่นข้อเสนอเพิ่มเติมได้ จังหวัดอุดรดิตถ์ มีสิทธิที่จะไม่รับข้อเสนอ ไม่รับราคา หรือไม่ทำสัญญา หากข้อเท็จจริงดังกล่าวไม่เหมาะสมหรือไม่ถูกต้อง

๕.๖ จังหวัดอุดรดิตถ์ ทรงไว้ซึ่งสิทธิที่จะไม่รับราคาต่ำสุด หรือราคาหนึ่งราคาใดหรือราคาที่ยื่นขอ ทั้งหมดก็ได้ และอาจพิจารณาเลือกจ้างก่อสร้างในจำนวน หรือขนาด หรือเฉพาะรายการหนึ่งรายการใด หรือ อาจจะยกเลิกการประกวดราคาอิเล็กทรอนิกส์โดยไม่พิจารณาจัดจ้างก่อสร้างเลยก็ได้แต่จะพิจารณา ทั้งนี้ เพื่อประโยชน์ของทางราชการเป็นสำคัญ และให้ถือว่าการตัดสินของ จังหวัดอุดรดิตถ์ เป็นเด็ดขาด ผู้ยื่น ข้อเสนอจะเรียกร้องค่าใช้จ่าย หรือค่าเสียหายใด ๆ มิได้ รวมทั้ง จังหวัดอุดรดิตถ์ จะพิจารณายกเลิกการ ประกวดราคาอิเล็กทรอนิกส์และลงโทษผู้ยื่นข้อเสนอเป็นผู้ทำงาน ไม่ว่าจะเป็นผู้ยื่นข้อเสนอที่ได้รับการคัดเลือก หรือไม่ก็ตาม หากมีเหตุที่เชื่อถือได้ว่าการยื่นข้อเสนอกระทำการโดยไม่สุจริต เช่น การเสนอเอกสารอันเป็นเท็จ หรือใช้ข้อมูลคลอธรรรมา หรือนิติบุคคลอื่นมาเสนอราคาแทน เป็นต้น

ในกรณีที่ผู้ยื่นข้อเสนอรายที่เสนอราคาต่ำสุด เสนอราคาต่ำจนคาดหมายได้ว่าไม่อาจ ดำเนินงานตามเอกสารประกวดราคาอิเล็กทรอนิกส์ได้ ในกรณีที่ระหว่างระยะเวลาตามสัญญาจนถึงวันที่ผู้ จ้างได้ตรวจรับงานครั้งสุดท้ายได้เกิดความเสียหายอย่างร้ายแรงจากหรือแก่งานก่อสร้างถึงขนาดที่ก่อให้เกิด ภัยอันตรายต่อชีวิตหรือทรัพย์สินของประชาชนอันเนื่องมาจากการกระทำหรือละเว้นการกระทำใด ๆ ของผู้รับ จ้าง ภายในระยะเวลา ๒ ปี นับตั้งแต่วันที่เกิดเหตุจนถึงวันยื่นข้อเสนอ คณะกรรมการพิจารณาผลฯ หรือ จังหวัดอุดรดิตถ์ จะให้ผู้ยื่นข้อเสนอชี้แจงและแสดงหลักฐานที่ทำให้เชื่อได้ว่า ผู้ยื่นข้อเสนอสามารถ ดำเนินการตามเอกสารประกวดราคาอิเล็กทรอนิกส์ให้เสร็จสมบูรณ์ หากคำชี้แจงไม่เป็นที่รับฟังได้ จังหวัดอุดรดิตถ์ มีสิทธิที่จะไม่รับข้อเสนอหรือไม่รับราคาของผู้ยื่นข้อเสนอรายนั้น ทั้งนี้ ผู้ยื่นข้อเสนอดังกล่าว ไม่มีสิทธิเรียกร้องค่าใช้จ่ายหรือค่าเสียหายใด ๆ จาก จังหวัดอุดรดิตถ์

๕.๗ ก่อนลงนามในสัญญา จังหวัดอุดรดิตถ์ อาจประกาศยกเลิกการประกวดราคาอิเล็กทรอนิกส์ หากปรากฏว่ามีการกระทำที่เข้าลักษณะผู้ยื่นข้อเสนอที่ชนะการประกวดราคาหรือที่ได้รับการคัดเลือกมีผลประโยชน์ร่วมกัน หรือมีส่วนได้เสียกับผู้ยื่นข้อเสนอรายอื่น หรือขัดขวางการแข่งขันอย่างเป็นธรรม หรือสมยอมกันกับผู้ยื่นข้อเสนอรายอื่น หรือเจ้าหน้าที่ในการเสนอราคา หรือสื่อว่ากระทำการทุจริตอื่นใดในการเสนอราคา

๕.๘ หากผู้ยื่นข้อเสนอซึ่งเป็นผู้ประกอบการ SMEs เสนอราคาสูงกว่าราคาต่ำสุดของผู้ยื่นข้อเสนอรายอื่นที่ไม่เกินร้อยละ ๑๐ ให้จัดซื้อจัดจ้างกับผู้ประกอบการ SMEs ดังกล่าว โดยจัดเรียงลำดับผู้ยื่นข้อเสนอซึ่งเป็นผู้ประกอบการ SMEs ซึ่งเสนอราคาสูงกว่าราคาต่ำสุดของผู้ยื่นข้อเสนอรายอื่นไม่เกินร้อยละ ๑๐ ที่จะเรียกมาทำสัญญาไม่เกิน ๓ ราย

ผู้ยื่นข้อเสนอที่เป็นกิจการร่วมค้าที่จะได้สิทธิตามวรรคหนึ่ง ผู้เข้าร่วมค้าทุกราย จะต้องเป็นผู้ประกอบการ SMEs

ทั้งนี้ ผู้ประกอบการ SMEs ที่จะได้แต้มต่อด้านราคาตามวรรคหนึ่ง จะต้องมีวงเงินสัญญาสะสมตามปีปฏิทินรวมกับราคาที่เสนอในครั้งนี้แล้ว มีมูลค่ารวมกันไม่เกินมูลค่าของรายได้ตามขนาดที่ขึ้นทะเบียนไว้กับ สสว.

๕.๙ หากผู้ยื่นข้อเสนอซึ่งมิใช่ผู้ประกอบการ SMEs แต่เป็นบุคคลธรรมดาที่ถือสัญชาติไทย หรือนิติบุคคลที่จัดตั้งขึ้นตามกฎหมายไทยเสนอราคาสูงกว่าราคาต่ำสุดของผู้ยื่นข้อเสนอซึ่งเป็นผู้ประกอบการ SMEs ที่มีได้ถือสัญชาติไทยหรือนิติบุคคลที่จัดตั้งขึ้นตามกฎหมายของต่างประเทศไม่เกินร้อยละ ๓ ให้จัดซื้อจัดจ้างกับบุคคลธรรมดาที่ถือสัญชาติไทยหรือนิติบุคคลที่จัดตั้งขึ้นตามกฎหมายไทยดังกล่าว

ผู้ยื่นข้อเสนอที่เป็นกิจการร่วมค้าที่จะได้สิทธิตามวรรคหนึ่ง ผู้เข้าร่วมค้าทุกรายจะต้องเป็นบุคคลธรรมดาที่ถือสัญชาติไทยหรือนิติบุคคลที่จัดตั้งขึ้นตามกฎหมายไทย

## ๖. การทำสัญญาจ้างก่อสร้าง

ผู้ชนะการประกวดราคาอิเล็กทรอนิกส์จะต้องทำสัญญาจ้างตามแบบสัญญา ดังระบุในข้อ ๑.๓ หรือทำข้อตกลงเป็นหนังสือกับ จังหวัดอุดรดิตถ์ ภายใน ๗ วัน นับถัดจากวันที่ได้รับแจ้ง และจะต้องวางหลักประกันสัญญาเป็นจำนวนเงินเท่ากับร้อยละ ๕ (ห้า) ของราคาค่าจ้างที่ประกวดราคาอิเล็กทรอนิกส์ ให้ จังหวัดอุดรดิตถ์ ยึดถือไว้ในขณะทำสัญญา โดยใช้หลักประกันอย่างหนึ่งอย่างใด ดังต่อไปนี้

๖.๑ เงินสด

๖.๒ เช็คหรือตราพท์ที่ธนาคารเซ็นส่งจ่าย ซึ่งเป็นเช็คหรือตราพท์ลงวันที่ที่ใช้เช็คหรือตราพท์นั้น ชำระต่อเจ้าหน้าที่ในวันทำสัญญา หรือก่อนวันนั้นไม่เกิน ๓ วันทำการ

๖.๓ หนังสือค้ำประกันของธนาคารภายในประเทศ ตามตัวอย่างที่คณะกรรมการนโยบาย กำหนด ดังระบุในข้อ ๑.๔ (๒) หรือจะเป็นหนังสือค้ำประกันอิเล็กทรอนิกส์ตามวิธีการที่กรมบัญชีกลางกำหนด

๖.๔ หนังสือค้ำประกันของบริษัทเงินทุน หรือบริษัทเงินทุนหลักทรัพย์ที่ได้รับอนุญาต ให้ประกอบกิจการเงินทุนเพื่อการพาณิชย์และประกอบธุรกิจค้ำประกันตามประกาศของธนาคารแห่งประเทศไทย ตามรายชื่อบริษัทเงินทุนที่ธนาคารแห่งประเทศไทยแจ้งเวียนให้ทราบ โดยอนุโลมให้ใช้ตามตัวอย่างหนังสือค้ำประกันของธนาคารที่คณะกรรมการนโยบายกำหนด ดังระบุในข้อ ๑.๔ (๒)

๖.๕ พันธบัตรรัฐบาลไทย

หลักประกันนี้จะคืนให้ โดยไม่มีดอกเบี้ยภายใน ๑๕ วัน นับถัดจากวันที่ผู้ชนะการประกวดราคาอิเล็กทรอนิกส์ (ผู้รับจ้าง) พ้นจากข้อผูกพันตามสัญญาจ้างแล้ว

### ๗. ค่าจ้างและการจ่ายเงิน

จังหวัดอุดรธานี จะจ่ายค่าจ้างซึ่งได้รวมภาษีมูลค่าเพิ่ม ตลอดจนภาษีอากรอื่น ๆ และค่าใช้จ่าย  
ที่ส่งด้วยแล้ว โดยถือราคาเหมารวมเป็นเกณฑ์ และกำหนดการจ่ายเงินเป็น จำนวน ๕ งวด ดังนี้

งวดที่ ๑ เป็นจำนวนเงินในอัตราร้อยละ ๑๐ ของค่าจ้าง เมื่อผู้รับจ้างได้ปฏิบัติงาน ดังนี้

- รื้อถอนบ้านพักเดิมออก จำนวน ๑ หลัง แล้วเสร็จ
  - ปรับพื้นที่ก่อสร้าง แล้วเสร็จ
  - งานวางผังปรับพื้นที่ ถมดิน แล้วเสร็จ
  - เจาะสำรวจดิน (Boring Test) พร้อมวิเคราะห์ผล รับรองผล ทั้งหมดแล้วเสร็จ
  - งานโครงสร้างฐานราก และตอม่อ แล้วเสร็จ
  - งานโครงสร้างคานและพื้น ชั้นที่ ๑ แล้วเสร็จ
  - งานโครงสร้างเสารับ โครงสร้างชั้นที่ ๒
  - งานระบบสุขาภิบาลชั้นที่ ๑ และวาง Sleeve ท่อระบบต่างๆ ชั้นที่ ๑ แล้วเสร็จ
- ให้แล้วเสร็จภายใน ๔๕ วัน

งวดที่ ๒ เป็นจำนวนเงินในอัตราร้อยละ ๑๐ ของค่าจ้าง เมื่อผู้รับจ้างได้ปฏิบัติงาน ดังนี้

- งานโครงสร้างคานและพื้น ชั้นที่ ๒ แล้วเสร็จ
  - งานโครงสร้างบันไดชั้นที่ ๑ ชั้นชั้นที่ ๒ แล้วเสร็จ
  - งานโครงสร้างเสารับโครงสร้างหลังคา แล้วเสร็จ
  - งานโครงสร้างคานรับโครงสร้างหลังคา แล้วเสร็จ
  - งานระบบสุขาภิบาลชั้นที่ ๒ และวาง Sleeve ท่อระบบต่างๆ ชั้นที่ ๒ แล้วเสร็จ
- ให้แล้วเสร็จภายใน ๓๐ วัน

งวดที่ ๓ เป็นจำนวนเงินในอัตราร้อยละ ๒๐ ของค่าจ้าง เมื่อผู้รับจ้างได้ปฏิบัติงาน ดังนี้

- งานเชื่อมโครงหลังคาเหล็ก แล้วเสร็จ
  - งานมุงแผ่นกระเบื้องหลังคา และครอบหลังคา แล้วเสร็จ
  - งานตั้งเชิงชายสำเร็จรูป แล้วเสร็จ
  - งานก่ออิฐฉาบปูน พร้อมติดตั้งวงกบประตู-หน้าต่าง (ไม้หรือ PVC ถ้ามี่) ชั้นที่ ๑ และ ชั้นที่ ๒ แล้วเสร็จ
  - งานติดตั้งเดินท่อร้อยสายไฟ ชั้นที่ ๑ และ ชั้นที่ ๒ แล้วเสร็จ
- ให้แล้วเสร็จภายใน ๖๐ วัน

งวดที่ ๔ เป็นจำนวนเงินในอัตราร้อยละ ๒๐ ของค่าจ้าง เมื่อผู้รับจ้างได้ปฏิบัติงาน ดังนี้

- งานฉาบปูนผนังและฉาบปูนโครงสร้าง ชั้นที่ ๑ และ ชั้นที่ ๒ แล้วเสร็จ
  - งานติดตั้งโครงคร่าวฝ้าเพดาน พร้อมติดตั้งแผ่นฝ้าเพดาน ชั้นที่ ๑ และ ชั้นที่ ๒ แล้วเสร็จ
  - งานทาสีรองพื้นอาคารภายนอกและภายใน ชั้นที่ ๑ และ ชั้นที่ ๒ แล้วเสร็จ
  - งานติดตั้งกระเบื้องพื้นและกระเบื้องผนังห้องน้ำ ชั้นที่ ๑ และ ชั้นที่ ๒ แล้วเสร็จ
- ให้แล้วเสร็จภายใน ๖๐ วัน

งวดที่ ๕ (งวดสุดท้าย) เป็นจำนวนเงินในอัตราร้อยละ ๔๐ ของค่าจ้าง เมื่อผู้รับจ้างได้ปฏิบัติงานทั้งหมดให้แล้วเสร็จเรียบร้อยตามสัญญาหรือข้อตกลงจ้างเป็นหนังสือ รวมทั้งทำสถานที่ก่อสร้างให้สะอาดเรียบร้อย ดังนี้

- งานทาสีจริงภายนอกและภายในอาคาร ชั้นที่ ๑ และ ชั้นที่ ๒ แล้วเสร็จ
- งานติดตั้งตู้อุปกรณ์ตกแต่งรอบอาคาร ชั้นที่ ๑ และ ชั้นที่ ๒ แล้วเสร็จ
- งานติดตั้งกระเบื้องปูพื้น ชั้นที่ ๑ และ ชั้นที่ ๒ แล้วเสร็จ
- งานระบบไฟฟ้าภายนอกและภายในอาคาร ดวงโคมไฟฟ้าอุปกรณ์ไฟฟ้า ชั้นที่ ๑ และ ชั้นที่ ๒ แล้วเสร็จ
- งานระบบสุขาภิบาลภายนอกและภายในอาคาร สุขภัณฑ์และอุปกรณ์ห้องน้ำ ชั้นที่ ๑ และ ชั้นที่ ๒ แล้วเสร็จ
- งานติดตั้งราวกันตก ชั้นที่ ๑ และ ชั้นที่ ๒ แล้วเสร็จ
- งานติดตั้งประตู-หน้าต่าง ชั้นที่ ๑ และ ชั้นที่ ๒ แล้วเสร็จ
- งานติดตั้งรั้วและประตู ผังบริเวณ
- งานก่อสร้างถนน คสล. ผังบริเวณ
- งานปลูกหญ้า ผังบริเวณ
- งานระบบสุขาภิบาลทั้งภายในอาคาร และภายนอกอาคาร แล้วเสร็จ
- เก็บทำความสะอาดสถานที่ก่อสร้างให้ดูสะอาดเรียบร้อย
- งานอื่นๆ ตามบัญชีปริมาณงาน ครบถ้วนตามรายละเอียดและแบบแปลนการก่อสร้างให้แล้วเสร็จภายใน ๔๕ วัน

#### ๘. อัตราค่าปรับ

ค่าปรับตามสัญญาจ้างแนบท้ายเอกสารประกวดราคาอิเล็กทรอนิกส์นี้ หรือข้อตกลงจ้างเป็นหนังสือจะกำหนด ดังนี้

๘.๑ กรณีที่ผู้รับจ้างนำงานที่รับจ้างไปจ้างช่วงให้ผู้อื่นทำอีกทอดหนึ่งโดยไม่ได้รับอนุญาตจากจังหวัดอุดรธานี จะกำหนดค่าปรับสำหรับการฝ่าฝืนดังกล่าวเป็นจำนวนร้อยละ ๑๐ (สิบ) ของวงเงินของงานจ้างช่วงนั้น

๘.๒ กรณีที่ผู้รับจ้างปฏิบัติผิดสัญญาจ้างก่อสร้าง นอกเหนือจากข้อ ๘.๑ จะกำหนดค่าปรับเป็นรายวันเป็นจำนวนเงินตายตัวในอัตราร้อยละ ๐.๑๐ ของราคางานจ้าง

#### ๙. การรับประกันความชำรุดบกพร่อง

ผู้ชนะการประกวดราคาอิเล็กทรอนิกส์ซึ่งได้ทำสัญญาจ้างตามแบบดังระบุในข้อ ๑.๓ หรือข้อตกลงจ้างเป็นหนังสือ แล้วแต่กรณี จะต้องรับประกันความชำรุดบกพร่องของงานจ้างที่เกิดขึ้นภายในระยะเวลาไม่น้อยกว่า ๒ ปี นับถัดจากวันที่ จังหวัดอุดรธานี ได้รับมอบงานโดยต้องจัดการซ่อมแซมแก้ไขให้ใช้งานได้ดีดังเดิมภายใน ๑๕ วัน นับถัดจากวันที่ได้รับแจ้งความชำรุดบกพร่อง

## ๑๐. ข้อเสนอสิทธิในการยื่นข้อเสนอและอื่นๆ

๑๐.๑ เงินค่าจ้างสำหรับงานจ้างครั้งนี้ ได้มาจากเงินงบประมาณรายจ่ายประจำปีงบประมาณ พ.ศ.๒๕๖๙ แผนงานยุทธศาสตร์พัฒนาบริการประชาชนและการพัฒนาประสิทธิภาพภาครัฐ งบลงทุน (ค่าครุภัณฑ์ ที่ดินและสิ่งก่อสร้าง)

การลงนามในสัญญาจะกระทำต่อเมื่อ จังหวัดอุดรธานี ได้รับอนุมัติเงินค่าก่อสร้างจากสำนักงานปลัดกระทรวงมหาดไทย ด้วยงบประมาณรายจ่ายประจำปีงบประมาณ พ.ศ.๒๕๖๙ แผนงานยุทธศาสตร์พัฒนาบริการประชาชนและการพัฒนาประสิทธิภาพภาครัฐ งบลงทุน (ค่าครุภัณฑ์ ที่ดินและสิ่งก่อสร้าง) แล้วเท่านั้น

๑๐.๒ เมื่อ จังหวัดอุดรธานี ได้คัดเลือกผู้ยื่นข้อเสนอรายใดให้เป็นผู้รับจ้าง และได้ตกลงจ้างตามการประกวดราคาอิเล็กทรอนิกส์แล้ว ถ้าผู้รับจ้างจะต้องส่งหรือนำสิ่งของมาเพื่องานจ้างดังกล่าวเข้ามาจากต่างประเทศ และของนั้นต้องนำเข้ามาโดยทางเรือในเส้นทางที่มีเรือไทยเดินอยู่ และสามารถให้บริการรับขนได้ตามที่รัฐมนตรีว่าการกระทรวงคมนาคมประกาศกำหนด ผู้ยื่นข้อเสนอซึ่งเป็นผู้รับจ้างจะต้องปฏิบัติตามกฎหมายว่าด้วยการส่งเสริมการพาณิชย์ ดังนี้

(๑) แจ้งการส่งหรือนำสิ่งของดังกล่าวเข้ามาจากต่างประเทศต่อกรมเจ้าท่า ภายใน ๗ วันนับตั้งแต่วันที่ผู้รับจ้างส่งหรือซื้อของจากต่างประเทศ เว้นแต่เป็นของที่รัฐมนตรีว่าการกระทรวงคมนาคมประกาศยกเว้นให้บรรทุกโดยเรืออื่นได้

(๒) จัดการให้สิ่งของดังกล่าวบรรทุกโดยเรือไทย หรือเรือที่มีสิทธิเช่นเดียวกับเรือไทย จากต่างประเทศมายังประเทศไทย เว้นแต่จะได้รับอนุญาตจากกรมเจ้าท่า ให้บรรทุกสิ่งของนั้น โดยเรืออื่นที่มีใช้เรือไทย ซึ่งจะต้องได้รับอนุญาตเช่นนั้นก่อนบรรทุกของลงเรืออื่น หรือเป็นของที่รัฐมนตรีว่าการกระทรวงคมนาคมประกาศยกเว้นให้บรรทุกโดยเรืออื่น

(๓) ในกรณีที่ไปปฏิบัติตาม (๑) หรือ (๒) ผู้รับจ้างจะต้องรับผิดชอบตามกฎหมายว่าด้วยการส่งเสริมการพาณิชย์

๑๐.๓ ผู้ยื่นข้อเสนอซึ่ง จังหวัดอุดรธานี ได้คัดเลือกแล้ว ไม่ไปทำสัญญาหรือข้อตกลงจ้างเป็นหนังสือภายในเวลาที่กำหนดตั้งระบุไว้ในข้อ ๗ จังหวัดอุดรธานี จะริบหลักประกันการยื่นข้อเสนอ หรือเรียกร้องจากผู้ออกหนังสือค้ำประกันการยื่นข้อเสนอทันที และอาจพิจารณาเรียกร้องให้ชดใช้ความเสียหายอื่น (ถ้ามี) รวมทั้งจะพิจารณาให้เป็นผู้ทำงานตามระเบียบกระทรวงการคลังว่าด้วยการจัดซื้อจัดจ้างและการบริหารพัสดุภาครัฐ พ.ศ. ๒๕๖๐

๑๐.๔ จังหวัดอุดรธานี สงวนสิทธิ์ที่จะแก้ไขเพิ่มเติมเงื่อนไข หรือข้อกำหนดในแบบสัญญาหรือข้อตกลงจ้างเป็นหนังสือให้เป็นไปตามความเห็นของสำนักงานอัยการสูงสุด (ถ้ามี)

๑๐.๕ ในกรณีที่เอกสารแนบท้ายเอกสารประกวดราคาอิเล็กทรอนิกส์ มีความขัดหรือแย้งกันผู้ยื่นข้อเสนอจะต้องปฏิบัติตามคำวินิจฉัยของ จังหวัดอุดรธานี คำวินิจฉัยดังกล่าวให้ถือเป็นที่สุดและผู้ยื่นข้อเสนอไม่มีสิทธิเรียกร้องค่าใช้จ่ายใดๆ เพิ่มเติม

๑๐.๖ จังหวัดอุดรธานี อาจประกาศยกเลิกการจัดจ้างในกรณีต่อไปนี้ได้ โดยที่ผู้ยื่นข้อเสนอจะเรียกร้องค่าเสียหายใดๆ จาก จังหวัดอุดรธานี ไม่ได้

(๑) จังหวัดอุดรธานี ไม่ได้รับการจัดสรรเงินที่จะใช้ในการจัดจ้างหรือได้รับจัดสรรแต่ไม่เพียงพอที่จะทำการจัดจ้างครั้งนี้ต่อไป

(๒) มีการกระทำที่เข้าลักษณะผู้ยื่นข้อเสนอที่ชนะการจัดจ้างหรือที่ได้รับการคัดเลือก มีผลประโยชน์ร่วมกัน หรือมีส่วนได้เสียกับผู้ยื่นข้อเสนอรายอื่น หรือขัดขวางการแข่งขันอย่างเป็นธรรมหรือสมยอมกันกับผู้ยื่นข้อเสนอรายอื่น หรือเจ้าหน้าที่ในการเสนอราคา หรือสื่อว่ากระทำการทุจริตอื่นใดในการเสนอราคา

(๓) การทำการจัดจ้างครั้งนี้ต่อไปอาจก่อให้เกิดความเสียหายแก่ จังหวัดอุดรดิตถ์ หรือกระทบต่อประโยชน์สาธารณะ

(๔) กรณีอื่นในทำนองเดียวกับ (๑) (๒) หรือ (๓) ตามที่กำหนดในกฎกระทรวง ซึ่งออกตามความในกฎหมายว่าด้วยการจัดซื้อจัดจ้างและการบริหารพัสดุภาครัฐ

๑๐.๗ ผู้ยื่นข้อเสนอจะต้องเลือกช่องทางการอุทธรณ์และช่องทางการรับหนังสือแจ้งตอบ ผลการพิจารณาอุทธรณ์ไว้ตั้งแต่ขั้นตอนการยื่นข้อเสนอ และหากผู้ยื่นข้อเสนอมีความประสงค์ที่จะอุทธรณ์ ผลการประกาศผู้ชนะการจัดซื้อจัดจ้าง จะต้องยื่นอุทธรณ์และรับหนังสือแจ้งตอบการพิจารณาอุทธรณ์ผ่านช่องทาง ที่ได้เลือกไว้เท่านั้น

#### ๑๑. การปรับราคาค่างานก่อสร้าง

การปรับราคาค่างานก่อสร้างตามสูตรการปรับราคาดังระบุในข้อ ๑.๕ จะนำมาใช้ในกรณีที่ ค่างานก่อสร้างลดลงหรือเพิ่มขึ้น โดยวิธีการต่อไปนี้

ตามเงื่อนไข หลักเกณฑ์ สูตรและวิธีคำนวณที่ใช้กับสัญญาแบบปรับราคาได้ตามมติ คณะรัฐมนตรีเมื่อวันที่ ๒๒ สิงหาคม ๒๕๓๒ เรื่อง การพิจารณาช่วยเหลือผู้ประกอบการอาชีพงานก่อสร้าง ตามหนังสือสำนักเลขาธิการคณะรัฐมนตรี ที่ นร ๐๒๐๓/ว ๑๐๙ ลงวันที่ ๒๔ สิงหาคม ๒๕๓๒

สูตรการปรับราคา (สูตรค่า K) จะต้องคงที่ที่ระดับที่กำหนดไว้ในวันแล้วเสร็จตามที่กำหนดไว้ในสัญญา หรือภายในระยะเวลาที่ จังหวัดอุดรดิตถ์ ได้ขยายออกไป โดยจะใช้สูตรของทางราชการที่ได้ระบุใน ข้อ ๑.๕

#### ๑๒. มาตรฐานฝีมือช่าง

เมื่อ จังหวัดอุดรดิตถ์ ได้คัดเลือกผู้ยื่นข้อเสนอรายใดให้เป็นผู้รับจ้างและได้ตกลงจ้างก่อสร้างตาม ประกาศนี้แล้วผู้ยื่นข้อเสนอจะต้องตกลงว่าในการปฏิบัติงานก่อสร้างดังกล่าว ผู้ยื่นข้อเสนอจะต้องมี และใช้ผู้ผ่านการทดสอบมาตรฐานฝีมือช่างหรือผู้ผ่านการทดสอบมาตรฐานฝีมือช่างจาก คณะกรรมการกำหนด มาตรฐานและทดสอบฝีมือแรงงานหรือสถาบันของทางราชการอื่น หรือสถาบันเอกชนที่ราชการรับรอง หรือผู้มี วุฒิบัตรระดับ ปวช. ปวส. และ ปวท.หรือเทียบเท่าจากสถาบันการศึกษาที่ ก.พ. รับรองให้เข้ารับราชการได้ ในอัตราไม่ต่ำกว่าร้อยละ ๑๐ ของแต่ละสาขาช่างแต่จะต้องมีจำนวนช่างอย่างน้อย ๑ คน ในแต่ละสาขาช่าง ดังต่อไปนี้

๑๒.๑ ช่างก่อสร้าง

๑๒.๒ ช่างโยธา

#### ๑๓. การปฏิบัติตามกฎหมายและระเบียบ

ในระหว่างระยะเวลาการก่อสร้าง ผู้ยื่นข้อเสนอที่ได้รับการคัดเลือกให้เป็นผู้รับจ้างต้องปฏิบัติตามหลักเกณฑ์ที่กฎหมายและระเบียบได้กำหนดไว้โดยเคร่งครัด

#### ๑๔. การประเมินผลการปฏิบัติงานของผู้ประกอบการ

จังหวัดอุดรดิตถ์ สามารถนำผลการปฏิบัติงานแล้วเสร็จตามสัญญาของผู้ยื่นข้อเสนอที่ได้รับการคัดเลือกให้เป็นผู้รับจ้างเพื่อนำมาประเมินผลการปฏิบัติงานของผู้ประกอบการ

ทั้งนี้ หากผู้ยื่นข้อเสนอที่ได้รับการคัดเลือกไม่ผ่านเกณฑ์ที่กำหนดจะถูกระงับการยื่นข้อเสนอ หรือทำสัญญากับ จังหวัดอุดรดิตถ์ ไว้ชั่วคราว

จังหวัดอุดรดิตถ์

๓ เมษายน ๒๕๖๙



## ร่างรายละเอียดขอบเขตของงานทั้งโครงการ (Terms of Reference : TOR)

### ๑. ข้อมูลเกี่ยวกับโครงการ

๑.๑ ชื่อโครงการ ประกวดราคาจ้างก่อสร้างก่อสร้างบ้านพักหัวหน้าสำนักงานจังหวัดอุดรดิตถ์ ตำบลท่าเสา อำเภอเมืองอุดรดิตถ์ จังหวัดอุดรดิตถ์ ด้วยวิธีประกวดราคาอิเล็กทรอนิกส์ (e-bidding)

#### ๑.๒ ความเป็นมา

สำนักงานจังหวัดอุดรดิตถ์ได้รับการจัดสรรงบประมาณรายจ่ายประจำปีงบประมาณ พ.ศ.2569 จากสำนักงานปลัดกระทรวงมหาดไทย เพื่อดำเนินโครงการจ้างก่อสร้างบ้านพักหัวหน้าสำนักงานจังหวัดอุดรดิตถ์ ตำบลท่าเสา อำเภอเมืองอุดรดิตถ์ จังหวัดอุดรดิตถ์ โดยเป็นการก่อสร้างเพื่อทดแทนบ้านพักหลังเดิมที่มีสภาพชำรุดทรุดโทรม ไม่ปลอดภัยต่อการใช้งาน และไม่คุ้มค่าต่อการซ่อมแซม ดังนั้น เพื่อให้มีอาคารที่มีความมั่นคงแข็งแรง ปลอดภัย ได้มาตรฐาน และสามารถรองรับการปฏิบัติราชการได้อย่างมีประสิทธิภาพ จึงมีความจำเป็น ต้องดำเนินการก่อสร้างบ้านพักทดแทนหลังเดิมดังกล่าว

#### ๑.๓ วัตถุประสงค์

๑.๓.๑ เพื่อก่อสร้างบ้านพักสำหรับหัวหน้าสำนักงานจังหวัดอุดรดิตถ์

๑.๓.๒ เพื่อให้มีอาคารที่ได้มาตรฐาน ถูกต้องตามหลักวิศวกรรมและกฎหมาย

๑.๓.๓ เพื่อรองรับภารกิจของทางราชการ

### ๒. คุณสมบัติของผู้ยื่นข้อเสนอ

๒.๑ มีความสามารถตามกฎหมาย

๒.๒ ไม่เป็นบุคคลล้มละลาย

๒.๓ ไม่อยู่ระหว่างเลิกกิจการ

๒.๔ ไม่เป็นบุคคลซึ่งอยู่ระหว่างถูกระงับการยื่นข้อเสนอหรือทำสัญญากับหน่วยงานของรัฐไว้ชั่วคราวตามที่ประกาศเผยแพร่ในระบบเครือข่ายสารสนเทศของกรมบัญชีกลาง

๒.๕ ไม่เป็นบุคคลซึ่งถูกระบุชื่อไว้ในบัญชีรายชื่อผู้ทำงานและได้แจ้งเวียนชื่อให้เป็นผู้ทำงานของหน่วยงานของรัฐในระบบเครือข่ายสารสนเทศของกรมบัญชีกลาง ซึ่งรวมถึงนิติบุคคลที่ผู้ทำงานเป็นหุ้นส่วนผู้จัดการ กรรมการผู้จัดการ ผู้บริหาร ผู้มีอำนาจในการดำเนินงานในกิจการของนิติบุคคลนั้นด้วย

๒.๖ มีคุณสมบัติและไม่มีลักษณะต้องห้ามตามที่คณะกรรมการนโยบายการจัดซื้อจัดจ้างและการบริหารพัสดุภาครัฐกำหนดในราชกิจจานุเบกษา

๒.๗ เป็นนิติบุคคล ผู้มีอาชีพรับจ้างงานที่ประกวดราคาอิเล็กทรอนิกส์ดังกล่าว

๒.๘ ไม่เป็นผู้มีผลประโยชน์ร่วมกันกับผู้ยื่นข้อเสนอรายอื่นที่เข้ายื่นข้อเสนอให้แก่ สำนักงานจังหวัดอุดรดิตถ์ ณ วันประกาศประกวดราคาอิเล็กทรอนิกส์หรือไม่เป็นผู้กระทำการอันเป็นการขัดขวางการแข่งขันราคาอย่างเป็นธรรม ในการเสนอราคาครั้งนี้

๒.๙ ไม่เป็นผู้ได้รับเอกสิทธิ์หรือความคุ้มกัน ซึ่งอาจปฏิเสธไม่ยอมขึ้นศาลไทย เว้นแต่รัฐบาลของผู้ยื่นข้อเสนอได้มีคำสั่งสละเอกสิทธิ์และความคุ้มกันเช่นนั้น

๒.๑๐ ผู้ยื่นข้อเสนอต้องมีผลงานก่อสร้างประเภทเดียวกันกับผลงานที่ประกวดราคาจ้างก่อสร้างในวงเงินไม่น้อยกว่า ๑,๑๐๐,๐๐๐.๐๐ บาท (หนึ่งล้านหนึ่งแสนบาทถ้วน) และเป็นผลงานที่เป็นคู่สัญญาโดยตรงกับหน่วยงานของรัฐ หรือหน่วยงานเอกชนที่ สำนักงานจังหวัดอุดรดิตถ์ เชื้อถือ

๒.๑๑ กิจการร่วมค้าที่ยื่นข้อเสนอในรูปแบบของ "กิจการร่วมค้า" ต้องมีคุณสมบัติดังนี้

กิจการร่วมค้าที่ยื่นข้อเสนอ ผู้เข้าร่วมค้าทุกรายจะต้องมีคุณสมบัติครบถ้วนตามเงื่อนไขที่กำหนดไว้ในเอกสารเชิญชวน เว้นแต่ในกรณีกิจการร่วมค้าที่มีข้อตกลงระหว่างผู้เข้าร่วมค้ากำหนดให้ผู้เข้าร่วมค้ารายใดรายหนึ่งเป็นผู้เข้าร่วมค้าหลัก กิจการร่วมค่านั้นสามารถนำผลงานก่อสร้างของผู้เข้าร่วมค้าหลักรายเดียวเป็นผลงานก่อสร้างของกิจการร่วมค้าที่ยื่นข้อเสนอ

กรณีมีข้อตกลงระหว่างผู้เข้าร่วมค้ากำหนดให้ผู้เข้าร่วมค้ารายใดรายหนึ่งเป็นผู้เข้าร่วมค้าหลัก ข้อตกลงดังกล่าวจะต้องมีการกำหนดสัดส่วนหน้าที่ และความรับผิดชอบในปริมาณงาน สิ่งของ หรือมูลค่าตามสัญญา มากกว่าผู้เข้าร่วมค้ารายอื่นทุกราย

กิจการร่วมค้าที่ยื่นข้อเสนอ ผู้เข้าร่วมค้าหลักจะต้องเป็นผู้ประกอบการงานก่อสร้างในสาขาที่ได้ขึ้นทะเบียนไว้กับกรมบัญชีกลาง

๒.๑๒ ผู้ยื่นข้อเสนอต้องลงทะเบียนที่มีข้อมูลถูกต้องครบถ้วนในระบบจัดซื้อจัดจ้างภาครัฐด้วยอิเล็กทรอนิกส์ (Electronic Government Procurement : e-GP) ของกรมบัญชีกลาง

๒.๑๓ ผู้ยื่นข้อเสนอต้องมีมูลค่าสุทธิของกิจการ ดังนี้

(๑) กรณีผู้ยื่นข้อเสนอเป็นนิติบุคคลที่จัดตั้งขึ้นตามกฎหมายไทยซึ่งได้จดทะเบียนเกินกว่า ๑ ปี ต้องมีมูลค่าสุทธิของกิจการ จากผลต่างระหว่างสินทรัพย์สุทธิหักด้วยหนี้สินสุทธิ ที่ปรากฏในงบแสดงฐานะการเงินที่มีการตรวจรับรองแล้ว ซึ่งจะต้องแสดงค่าเป็นบวกติดต่อกันเป็นระยะเวลา ๑ ปีสุดท้ายก่อนวันยื่นข้อเสนอ

(๒) กรณีผู้ยื่นข้อเสนอเป็นนิติบุคคลที่จัดตั้งขึ้นตามกฎหมายไทย ซึ่งยังไม่มีงบแสดงฐานะการเงินกับกรมพัฒนาธุรกิจการค้า ให้พิจารณาการกำหนดมูลค่าของทุนจดทะเบียน โดยผู้ยื่นข้อเสนอจะต้องมีทุนจดทะเบียนที่เรียกชำระมูลค่าหุ้นแล้ว ณ วันที่ยื่นข้อเสนอ ไม่ต่ำกว่า ๑ ล้านบาท

(๓) กรณีผู้ยื่นข้อเสนอเป็นบุคคลธรรมดา ต้องมีมูลค่าสุทธิของกิจการ โดยพิจารณาจากบัญชีเงินฝากธนาคาร ณ วันยื่นข้อเสนอ โดยต้องมีเงินฝากเป็นบวกในมูลค่า ๑ ใน ๔ ของมูลค่างบประมาณที่ยื่นข้อเสนอในครั้งนั้น และหากเป็นผู้ชนะการจัดซื้อจัดจ้างหรือเป็นผู้ได้รับการคัดเลือกจะต้องแสดงบัญชีเงินฝากที่มีมูลค่าดังกล่าวอีกครั้งหนึ่งในวันลงนามในสัญญา

(๔) กรณีที่ผู้ยื่นข้อเสนอไม่มีมูลค่าสุทธิของกิจการและทุนจดทะเบียน หรือมีแต่ไม่เพียงพอที่จะเข้ายื่นข้อเสนอ ผู้ยื่นข้อเสนอสามารถขอวงเงินสินเชื่อเพื่อมาสนับสนุนให้มูลค่าสุทธิ ของกิจการ (Net Worth) ไม่ติดลบ หรือให้มีสภาพคล่องที่ดีจนเพียงพอต่อการยื่นข้อเสนอ โดยต้องมีวงเงินสินเชื่อ ๑ ใน ๔ ของมูลค่างบประมาณที่ยื่นข้อเสนอในครั้งนั้น (สินเชื่อที่ธนาคารภายในประเทศ หรือบริษัทเงินทุนหรือบริษัทเงินทุนหลักทรัพย์ที่ได้รับอนุญาตให้ประกอบกิจการเงินทุนเพื่อการพาณิชย์ และประกอบธุรกิจ ค่าประกัน ตาม

ประกาศของธนาคารแห่งประเทศไทย ตามรายชื่อบริษัทเงินทุนที่ธนาคารแห่งประเทศไทย แจ้งเวียนให้ทราบ โดยพิจารณาจากยอดเงินรวมของวงเงินสินเชื่อที่สำนักงานใหญ่รับรอง หรือที่สำนักงานสาขารับรอง (กรณีได้รับมอบอำนาจจากสำนักงานใหญ่) ซึ่งออกให้แก่ผู้ยื่นข้อเสนอ นับถึงวันยื่นข้อเสนอไม่เกิน ๙๐ วัน)

(๕) กรณีตาม (๑) - (๔) ยกเว้นสำหรับกรณีดังต่อไปนี้

(๕.๑) กรณีที่ผู้ยื่นข้อเสนอเป็นหน่วยงานของรัฐ

(๕.๒) นิติบุคคลที่จัดตั้งขึ้นตามกฎหมายไทยที่อยู่ระหว่างการฟื้นฟูกิจการ ตามพระราชบัญญัติล้มละลาย (ฉบับที่ ๑๐) พ.ศ. ๒๕๖๑

(๕.๓) งานจ้างก่อสร้าง ที่กรมบัญชีกลางได้ขึ้นทะเบียนผู้ประกอบการงานก่อสร้างแล้ว และงานจ้างก่อสร้างที่หน่วยงานของรัฐได้มีการจัดทำบัญชีผู้ประกอบการงานก่อสร้างที่มีคุณสมบัติเบื้องต้นไว้แล้ว ก่อนวันที่พระราชบัญญัติการจัดซื้อจัดจ้างและการบริหารพัสดุภาครัฐมีผลใช้บังคับ

### ๓. แบบรูปรายการงานก่อสร้างที่จะดำเนินการจ้างก่อสร้าง และเอกสารแนบท้ายอื่น ๆ

เอกสารแนบ ๑ แบบรูปและรายการละเอียด

เอกสารแนบ ๒ กำหนดวงงานและวงเงิน งานก่อสร้างบ้านพัก ทน.สนจ.อด.

เอกสารแนบ ๓ ภาพถ่ายบริเวณพื้นที่ก่อสร้างบ้านพัก ทน.สนจ.อด.

### ๔. กำหนดเวลาส่งมอบพัสดุ

ระยะเวลาส่งมอบ ๒๔๐ วัน นับถัดจากวันลงนามในสัญญา

### ๕. วงงานและการจ่ายเงิน

งวดที่ 1 เป็นจำนวนเงินในอัตราร้อยละ 10 ของค่าจ้าง เมื่อผู้รับจ้างได้ปฏิบัติงาน ดังนี้

- รื้อถอนบ้านพักเดิมออก จำนวน 1 หลัง แล้วเสร็จ
  - ปรับพื้นที่ก่อสร้าง แล้วเสร็จ
  - งานวางผังปรับพื้นที่ ถมดิน แล้วเสร็จ
  - เจาะสำรวจดิน (Boring Test) พร้อมวิเคราะห์ผล รับรองผล ทั้งหมดแล้วเสร็จ
  - งานโครงสร้างฐานราก และตอม่อ แล้วเสร็จ
  - งานโครงสร้างคานและพื้น ชั้นที่ 1 แล้วเสร็จ
  - งานโครงสร้างเสารับ โครงสร้างชั้นที่ 2
  - งานระบบสุขาภิบาลชั้นที่ 1 และวาง Sleeve ท่อระบบต่างๆ ชั้นที่ 1 แล้วเสร็จ
- ให้แล้วเสร็จภายใน 45 วัน นับถัดจากวันลงนามในสัญญาจ้าง

งวดที่ 2 เป็นจำนวนเงินในอัตราร้อยละ 10 ของค่าจ้าง เมื่อผู้รับจ้างได้ปฏิบัติงาน ดังนี้

- งานโครงสร้างคานและพื้น ชั้นที่ 2 แล้วเสร็จ
- งานโครงสร้างบันไดชั้นที่ 1 ชั้นชั้นที่ 2 แล้วเสร็จ
- งานโครงสร้างเสารับโครงสร้างหลังคา แล้วเสร็จ
- งานโครงสร้างคานรับโครงสร้างหลังคา แล้วเสร็จ
- งานระบบสุขาภิบาลชั้นที่ 2 และวาง Sleeve ท่อระบบต่างๆ ชั้นที่ 2 แล้วเสร็จ

ให้แล้วเสร็จภายใน 30 วัน

งวดที่ 3 เป็นจำนวนเงินในอัตราร้อยละ 20 ของค่าจ้าง เมื่อผู้รับจ้างได้ปฏิบัติงาน ดังนี้

- งานเชื่อมโครงหลังคาเหล็ก แล้วเสร็จ
- งานมุงแผ่นกระเบื้องหลังคา และครอบหลังคา แล้วเสร็จ
- งานตั้งเชิงชายสำเร็จรูป แล้วเสร็จ
- งานก่ออิฐผนัง พร้อมติดตั้งวงกบประตู-หน้าต่าง (ไม้หรือ PVC ถ้ามี) ชั้นที่ 1 และ ชั้นที่ 2 แล้ว

เสร็จ

- งานติดตั้งเดินท่อร้อยสายไฟ ชั้นที่ 1 และ ชั้นที่ 2 แล้วเสร็จ

ให้แล้วเสร็จภายใน 60 วัน

งวดที่ 4 เป็นจำนวนเงินในอัตราร้อยละ 20 ของค่าจ้าง เมื่อผู้รับจ้างได้ปฏิบัติงาน ดังนี้

- งานฉาบปูนผนังและฉาบปูนโครงสร้าง ชั้นที่ 1 และ ชั้นที่ 2 แล้วเสร็จ
- งานติดตั้งโครงคร่าวฝ้าเพดาน พร้อมติดตั้งแผ่นฝ้าเพดาน ชั้นที่ 1 และ ชั้นที่ 2 แล้วเสร็จ
- งานทาสีรองพื้นอาคารภายนอกและภายใน ชั้นที่ 1 และ ชั้นที่ 2 แล้วเสร็จ
- งานติดตั้งกระเบื้องพื้นและกระเบื้องผนังห้องน้ำ ชั้นที่ 1 และ ชั้นที่ 2 แล้วเสร็จ

ให้แล้วเสร็จภายใน 60 วัน

งวดที่ 5 เป็นจำนวนเงินในอัตราร้อยละ 40 ของค่าจ้าง เมื่อผู้รับจ้างได้ปฏิบัติงาน ดังนี้

- งานทาสีจริงภายนอกและภายในอาคาร ชั้นที่ 1 และ ชั้นที่ 2 แล้วเสร็จ
  - งานติดตั้งตู้อุปกรณ์ตกแต่งรอบอาคาร ชั้นที่ 1 และ ชั้นที่ 2 แล้วเสร็จ
  - งานติดตั้งกระเบื้องปูพื้น ชั้นที่ 1 และ ชั้นที่ 2 แล้วเสร็จ
  - งานระบบไฟฟ้าภายนอกและภายในอาคาร ดวงโคมไฟฟ้าอุปกรณ์ไฟฟ้า ชั้นที่ 1 และ ชั้นที่ 2 แล้วเสร็จ
  - งานระบบสุขาภิบาลภายนอกและภายในอาคาร สุขภัณฑ์และอุปกรณ์ห้องน้ำ ชั้นที่ 1 และ ชั้นที่ 2 แล้วเสร็จ
  - งานติดตั้งราวกันตก ชั้นที่ 1 และ ชั้นที่ 2 แล้วเสร็จ
  - งานติดตั้งประตู-หน้าต่าง ชั้นที่ 1 และ ชั้นที่ 2 แล้วเสร็จ
  - งานติดตั้งรั้วและประตู ฝั่งบริเวณ
  - งานก่อสร้างถนน คสล. ฝั่งบริเวณ
  - งานปลูกหญ้า ฝั่งบริเวณ
  - งานระบบสุขาภิบาลทั้งภายในอาคาร และภายนอกอาคาร แล้วเสร็จ
  - เก็บทำความสะอาดสถานที่ก่อสร้างให้ดูสะอาดเรียบร้อย
  - งานอื่นๆ ตามบัญชีปริมาณงาน ครบถ้วนตามรายละเอียดและแบบแปลนการก่อสร้าง
- ให้แล้วเสร็จภายใน 45 วัน

## ๖. หลักเกณฑ์ในการพิจารณาคัดเลือกข้อเสนอ

ในการพิจารณาคัดเลือกผู้ชนะการยื่นข้อเสนอ สำนักงานจังหวัดอุดรดิตถ์ จะพิจารณาคัดเลือกโดยใช้หลักเกณฑ์ราคา

## ๗. วงเงินงบประมาณ/วงเงินที่ได้รับจัดสรร

วงเงินงบประมาณในการก่อสร้าง จำนวนเงิน 3,745,000 บาท (สามล้านเจ็ดแสนสี่หมื่นห้าพันบาทถ้วน) จากงบประมาณรายจ่าย

ประจำปีงบประมาณ พ.ศ.2569 แผนงานยุทธศาสตร์พัฒนาบริการประชาชน และการพัฒนาประสิทธิภาพภาครัฐ งบลงทุน (ค่าครุภัณฑ์ ที่ดินและสิ่งก่อสร้าง)

## ๘. อัตราค่าปรับ

๘.๑ กรณีที่ผู้รับจ้างนำงานที่รับจ้างไปจ้างช่วงให้ผู้อื่นทำอีกทอดหนึ่งโดยไม่ได้รับอนุญาตจาก สำนักงานจังหวัดอุดรดิตถ์ จะกำหนดค่าปรับสำหรับการฝ่าฝืนดังกล่าวเป็นจำนวนร้อยละ ๑๐ ของวงเงินจ้างช่วงนั้น

๘.๒ กรณีที่ผู้รับจ้างปฏิบัติผิดสัญญาจ้าง สำนักงานจังหวัดอุดรดิตถ์ จะกำหนดค่าปรับเป็นรายวันในอัตราร้อยละ ๐.๑๐ ของราคางาน

## ๙. การกำหนดระยะเวลารับประกันความชำรุดบกพร่อง

ผู้ชนะการเสนอราคาจะต้องรับประกันความชำรุดบกพร่องของงานจ้างที่เกิดขึ้นภายในระยะเวลาไม่น้อยกว่า ๒ ปีนับถัดจากวันที่สำนักงานจังหวัดอุดรดิตถ์ ได้รับมอบงานโดยจะต้องจัดการซ่อมแซมแก้ไขให้ใช้งานได้ดังเดิมภายใน ๑๕ วัน นับถัดจากวันที่ได้รับแจ้งความชำรุดบกพร่อง

## ๑๐. การปรับราคาค่างานก่อสร้าง

การปรับราคาค่างานก่อสร้างตามหลักสูตรการปรับราคาดังระบุในเอกสารแนบท้าย จะนำมาใช้ในกรณีที่ค่างานก่อสร้างลดลงหรือเพิ่มขึ้น โดยวิธีการต่อไปนี้

ตามเงื่อนไข หลักเกณฑ์ สูตรและวิธีคำนวณที่ใช้กับสัญญาแบบปรับราคาได้ตามมติคณะรัฐมนตรีเมื่อวันที่ ๒๒ สิงหาคม ๒๕๓๒ เรื่อง การพิจารณาช่วยเหลือผู้ประกอบการอาชีพงานก่อสร้าง ตามหนังสือสำนักเลขาธิการคณะรัฐมนตรี ที่ นร ๐๒๐๗/ว ๑๐๙ ลงวันที่ ๒๔ สิงหาคม ๒๕๓๒

สูตรการปรับราคา (สูตรค่า K) จะต้องคงที่ที่ระดับที่กำหนดไว้ในสัญญา หรือภายในระยะเวลาที่ สำนักงานจังหวัดอุดรดิตถ์ ได้ขยายออกไป โดยจะใช้สูตรของทางราชการที่ได้ระบุไว้ในเอกสารแนบท้าย

## ๑๑. มาตรฐานฝีมือช่าง

เมื่อสำนักงานจังหวัดอุดรดิตถ์ได้คัดเลือกผู้ยื่นข้อเสนอรายใดให้เป็นผู้รับจ้างและได้ตกลงจ้างก่อสร้าง ตามประกาศนี้แล้วผู้ยื่นข้อเสนอจะต้องตกลงว่าในการปฏิบัติงานก่อสร้างดังกล่าว ผู้ยื่นข้อเสนอจะต้องมีและใช้ผู้มีวุฒิบัตรระดับ ปวช. ปวส. และปวท. หรือเทียบเท่าจากสถาบันการศึกษาที่ ก.พ. รับรองให้เข้ารับราชการได้ ในอัตราไม่ต่ำกว่าร้อยละ ๑๐ ของแต่ละสาขาช่างแต่ละจะต้องมีจำนวนช่างอย่างน้อย ๑ คน ในแต่ละสาขาช่าง ดังต่อไปนี้

### ๑๐.๑ ช่างก่อสร้าง

๑๐.๒ ข้างโยธา

**๑๒. สถานที่ติดต่อหรือขอทราบข้อมูลเพิ่มเติม**

ประชาชนผู้สนใจ สามารถวิจารณ์เสนอข้อคิดเห็น หรือข้อเสนอแนะได้เพื่อที่จะนำข้อคิดเห็น หรือข้อเสนอแนะมาพิจารณาแก้ไขปรับปรุงรายละเอียดของงานให้เหมาะสมยิ่งขึ้นต่อไป ให้แสดงความคิดเห็น ทาง E-mail หรือเป็นลายลักษณ์อักษร ทางไปรษณีย์ตอบรับด่วนพิเศษ (EMS) ส่งถึง สำนักงานจังหวัดอุดรดิตถ์ งานพัสดุ กลุ่มงานอำนวยการ ชั้น 4 อาคารศาลากลางจังหวัดอุดรดิตถ์ ตำบลท่าอิฐ อำเภอเมืองอุดรดิตถ์ จังหวัดอุดรดิตถ์ 53000 โทรศัพท์ 0 5541 1977 ต่อ 22438 ทางเว็บไซต์ [www2.uttaradit.go.th](http://www2.uttaradit.go.th) Email : [uttaradit@moi.go.th](mailto:uttaradit@moi.go.th) หมายเหตุ สาธารณชนที่ต้องการเสนอแนะ วิจารณ์ หรือมีความคิดเห็น ต้องเปิดเผยชื่อ และที่อยู่ของ ผู้ให้ข้อเสนอแนะ วิจารณ์ หรือมีความเห็นด้วย

ภาพถ่ายบริเวณพื้นที่ก่อสร้างบ้านพักหัวหน้าสำนักงานจังหวัดอุดรดิตถ์ ตำบลท่าเสา อำเภอเมืองอุดรดิตถ์ จังหวัดอุดรดิตถ์ (หลังเดิม)



ภาพถ่ายบริเวณพื้นที่ก่อสร้างบ้านพักหัวหน้าสำนักงานจังหวัดอุตรดิตถ์ ตำบลท่าเสา อำเภอเมืองอุตรดิตถ์ จังหวัดอุตรดิตถ์ (หลังเดิม)





สำนักงานโยธาธิการและผังเมืองจังหวัดอุตรดิตถ์

โครงการก่อสร้างบ้านพักข้าราชการอำนาจการระดับสูงหรือเทียบเท่า

(แบบชุดนี้ใช้ประกอบกับ แบบมาตรฐาน บ้านพักข้าราชการอำนาจการระดับสูงหรือเทียบเท่า  
แบบเลขที่ STD-AR-64004 ,STD-S-64004 ,STD-SN-64004 ,STD-EE-64004 ,STD-M-64004)

สถานที่

ศูนย์บ้านพัก สป.มท.

ตำบลท่าเสา อำเภอเมืองอุตรดิตถ์

จังหวัดอุตรดิตถ์



สำนักงานโยธาธิการและผังเมือง  
จังหวัดอุตรดิตถ์

โครงการ :  
ก่อสร้างอาคารสำนักงานเทศบาลเมือง  
พิจิตร

สถานที่ก่อสร้าง :  
ถนนวิภาวดีรังสิต  
ตำบลท่าทราย อำเภอเมืองพิจิตร

ผู้ว่าราชการจังหวัด :  
นายสุวิทย์ อภินิหาร  
นายกเทศมนตรีเมืองพิจิตร

สถาปนิก :  
นายสุวิทย์ อภินิหาร  
นายกเทศมนตรีเมืองพิจิตร

วิศวกร :  
นายสุวิทย์ อภินิหาร  
นายกเทศมนตรีเมืองพิจิตร

ช่างเขียน :  
นายสุวิทย์ อภินิหาร  
นายกเทศมนตรีเมืองพิจิตร

หน้ากระดาษ : 01 / 07  
จำนวนหน้า : 1 / 25  
แบบแปลน : 63/001.13 / 2538

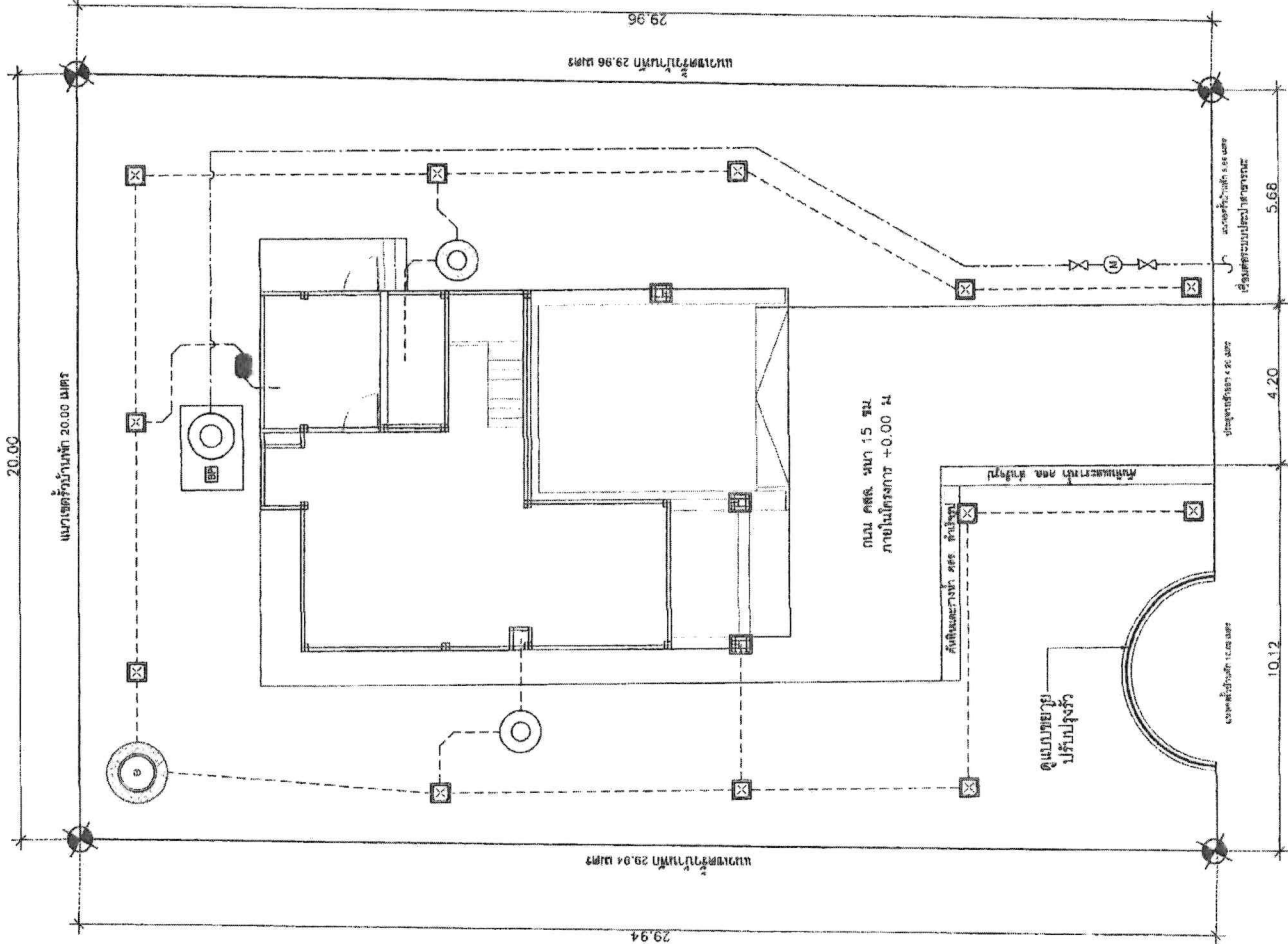

สัญลักษณ์	รายละเอียด
(H)	อาคารสูง
(X)	ประตู
(C)	หน้าต่าง
(S)	บันได
(M)	เครื่องปรับอากาศ
(L)	โถ้วน้ำ
(P)	ประตู
(B)	บันได

ผังบริเวณ  
SCALE 1 : 125  
ทิศเหนือ

หมายเหตุ : 1. รายการวัสดุและค่าจ้างก่อสร้างในแบบสถาปัตย์และวิศวกรรมโยธาเป็นแบบประมาณการเบื้องต้น 2. รายการวัสดุและค่าจ้างก่อสร้างในแบบสถาปัตย์และวิศวกรรมโยธาเป็นแบบประมาณการเบื้องต้น 3. รายการวัสดุและค่าจ้างก่อสร้างในแบบสถาปัตย์และวิศวกรรมโยธาเป็นแบบประมาณการเบื้องต้น



สำนักงานบริหารการขนส่งและจราจร  
จังหวัดอุตรดิตถ์

โครงการ :  
ก่อสร้างและปรับปรุงทางหลวงชนบท  
จังหวัดอุตรดิตถ์

สถานที่ตั้งโครงการ :  
ถนนสาย ๑๒๓๓ กม.๓.  
ตำบลท่าเสา อำเภอเมืองอุตรดิตถ์  
จังหวัดอุตรดิตถ์

อัตรา เงินบาท :

สัญญา :  
๐

ผู้ควบคุม :

นายสุวิทย์ วัฒนวิเศษ  
วิศวกรควบคุมการก่อสร้าง

วันที่ : ๑๓/๑๒/๒๕๖๖  
หน้ากระดาษ : ๑  
รวมทั้งหมด :  
แบบรายการเสริมเหล็กพื้นถนน ค.ส.๓.

A-02 02 / 07

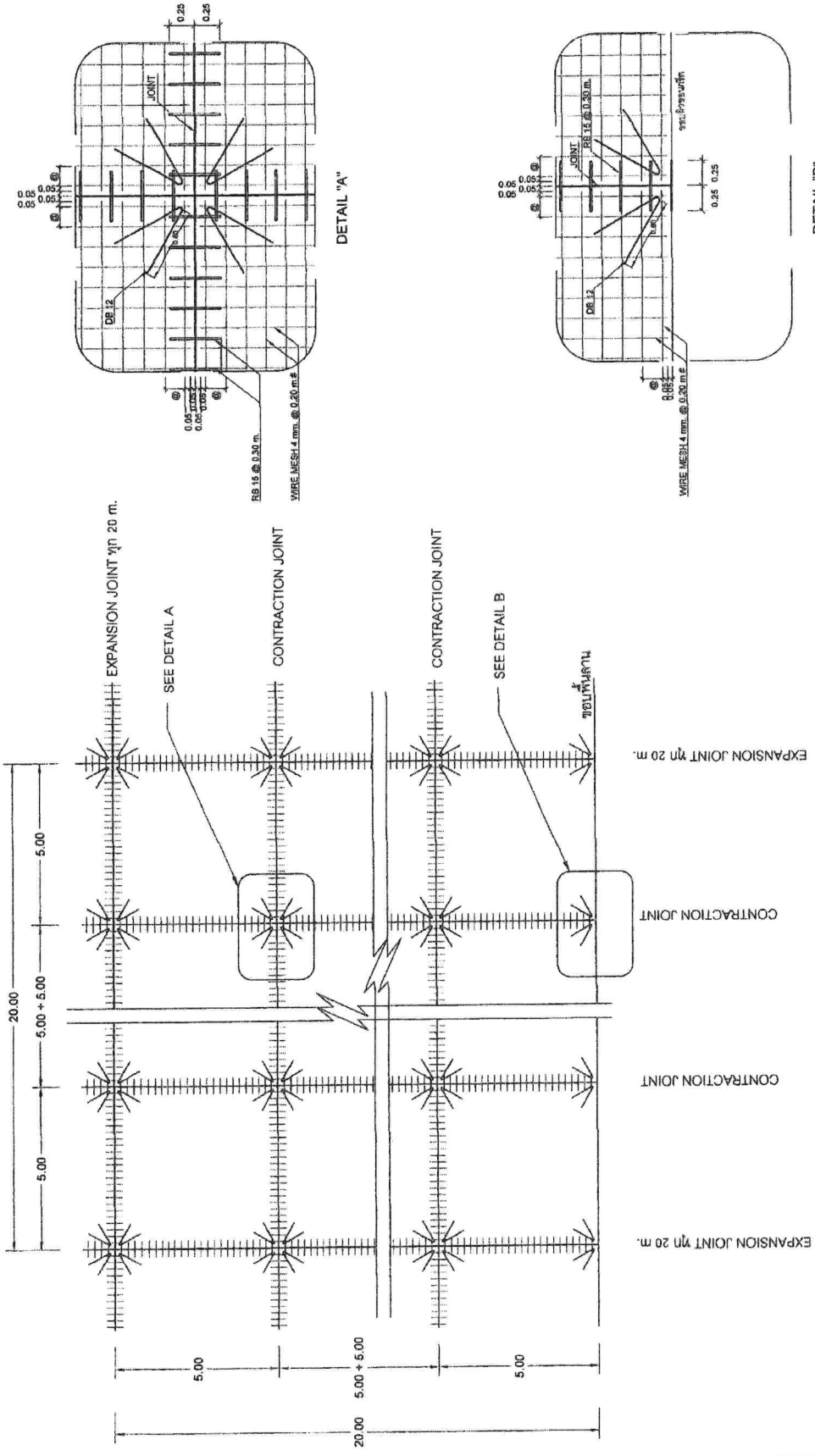

แบบขยายการเสริมเหล็กพื้นถนน ค.ส.๓.

หมายเหตุ : ส่วนที่แสดงอยู่ในวงกลมแดง หมายถึง ส่วนที่แสดงในแบบรายการเสริมเหล็กพื้นถนน ค.ส.๓.

 สำนักงานโยธาธิการและผังเมือง กรุงเทพมหานคร	ประเภท : ทดสอบแบบก่อสร้างอาคารและโครงสร้าง วิศวกรรมโยธา
	สถานที่ก่อสร้าง : กรุงเทพมหานคร ริมถนนสุขุมวิท ฝั่งตะวันออก ซอยสุขุมวิทซอย 15
ชื่อโครงการ : งานก่อสร้างอาคารพาณิชย์ ชั้นสูง 15 ชั้น	วันที่รับทราบ : 13/03/2568
วันที่ : 13/03/2568	มาตรฐาน : TIS 166
ชื่อผู้ร่างแบบ : นายสุวิทย์ วัฒนกิจ วิศวกรโยธา	ชื่อผู้ตรวจสอบ : นายสุวิทย์ วัฒนกิจ
วันที่ : 13/03/2568	มาตรฐาน : TIS 166
ชื่อผู้ตรวจสอบ : นายสุวิทย์ วัฒนกิจ	ชื่อผู้ร่างแบบ : นายสุวิทย์ วัฒนกิจ
วันที่ : 13/03/2568	มาตรฐาน : TIS 166
ชื่อผู้ตรวจสอบ : นายสุวิทย์ วัฒนกิจ	ชื่อผู้ร่างแบบ : นายสุวิทย์ วัฒนกิจ
วันที่ : 13/03/2568	มาตรฐาน : TIS 166

รายการประกอบแบบ

- วัสดุต่างๆ ที่แสดงให้เป็นตรา นอกรายการระบุไว้เป็นอันขึ้น
- คุณสมบัติของวัสดุและวิธีการก่อสร้าง นอกเหนือจากที่ระบุไว้เป็นไปตามมาตรฐานการใช้งานโยธาธิการและผังเมือง
- EXPANSION JOINT ให้ก่อสร้างทุกระยะ 20 ม. นอกจากมีระยะเหลือไม่ถึง 20 ม. ไม่ก่อสร้าง
- วัสดุการยอยต่อสนิมหรือคอนกรีตเสริม CONCRETE JOINT SEALER HOT - POURED ELASTIC TYPE (พิก. 479)
- วัสดุอุดรอยต่อคอนกรีตเสริมคอนกรีต (NON - EXTRUDING JOINT FILLER) ให้ใช้คอนกรีตเสริมคอนกรีตขนาด 15x15x15 ซม.
- ส่วนขยายตัวที่ SLUMP ไม่มากกว่า 7 ซม. และแรงอัด (COMPRESSIVE STRENGTH) ของคอนกรีตที่ 28 วัน ขนาด 15x15x15 ซม. ที่ 28 วัน ต้องไม่น้อยกว่า 280 กก./ซม. 3 ซม. ปูนซีเมนต์ที่ใช้ให้ใช้ปูนซีเมนต์ยี่ห้อ 401
- เหล็กเสริมให้เหล็กมาตรฐาน 401 และ 402
- การก่อสร้างอาคารให้ดำเนินการให้เรียบร้อย
- แผ่นพลาสติกที่หุ้มต้องไม่แห้งและรับน้ำหนักได้ไม่น้อยกว่า 0.07 มม. ปูนจานแขวนข้อ
- การตัด JOINT ขอบตอม่อ จะต้องดำเนินการตัดหลังจากคอนกรีตได้เซ็ตตัวแล้ว 24 ชม. เพื่อป้องกันการแตกร้าวเนื่องจากการหดตัวของคอนกรีต

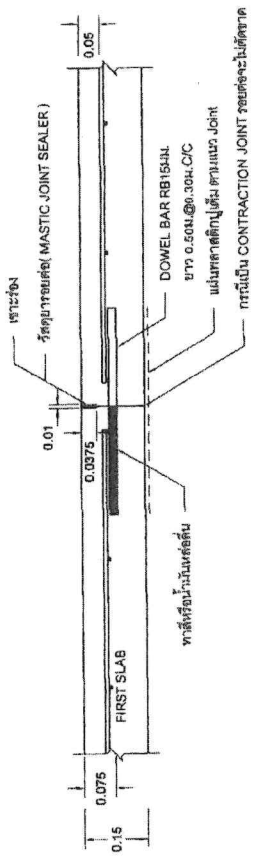
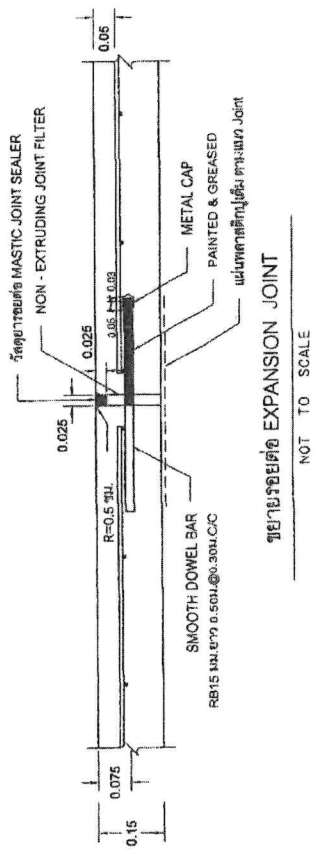

ขยายรอยต่อ CONSTRUCTION JOINT และ CONTRACTION JOINT  
NOT TO SCALE

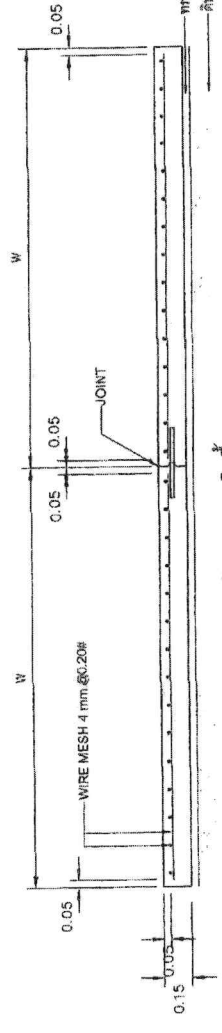

รูปตัดตามขวางผนังพื้นลาน ด.ต.ค.  
SCALE

แบบขยายรอยต่อถนน  
NON

หมายเหตุ : ควบคุมและตรวจสอบแบบก่อสร้างอาคารและโครงสร้างให้เรียบร้อยก่อนดำเนินการก่อสร้าง โดยผู้รับทราบแบบและผู้ร่างแบบ

นายสุวิทย์ วัฒนกิจ  
 วิศวกรโยธา



สำนักงานทรัพยากรธรรมชาติและสิ่งแวดล้อม  
จังหวัดอุตรดิตถ์

โครงการ :  
ก่อสร้างฝายกั้นน้ำบริเวณลำน้ำแม่ปิง  
หรือลำน้ำท่า

สถานที่ดำเนินการ :  
ตำบลวังนก, อ.พ.น.  
ตำบลท่าเสา, อำเภอเมืองอุตรดิตถ์  
จังหวัดอุตรดิตถ์

ผู้ว่าราชการจังหวัด :

นายแพทย์ :  
นายวิชาญ โสภณภัก  
วิศวกรโยธาชำนาญพิเศษ

ผู้เขียน :

นายช่างควบคุม :  
นายวิชาญ โสภณภัก  
วิศวกรโยธาชำนาญพิเศษ

ขนาด : ๓๓.๓๓ x ๓.๓๓

วันที่ : ๑๓/๒๕๖๕

หน้า : ๑

ชื่อโครงการ :  
ฝายกั้นน้ำ

โครงการ : ก่อสร้างฝายกั้นน้ำบริเวณลำน้ำแม่ปิงหรือลำน้ำท่า, อ.พ.น./อ.เมือง/อ.ท่าช้าง/อ.พิบูลย์รักษ์/อ.รัตนวาปี

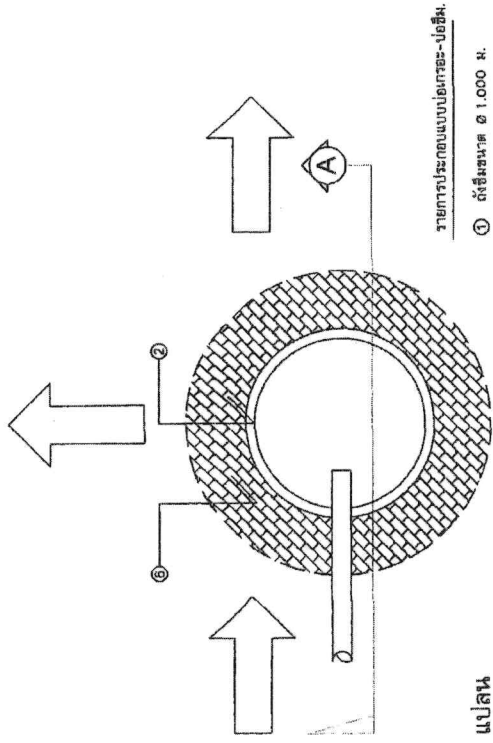

แปลน  
มาตราส่วน 1 : 25

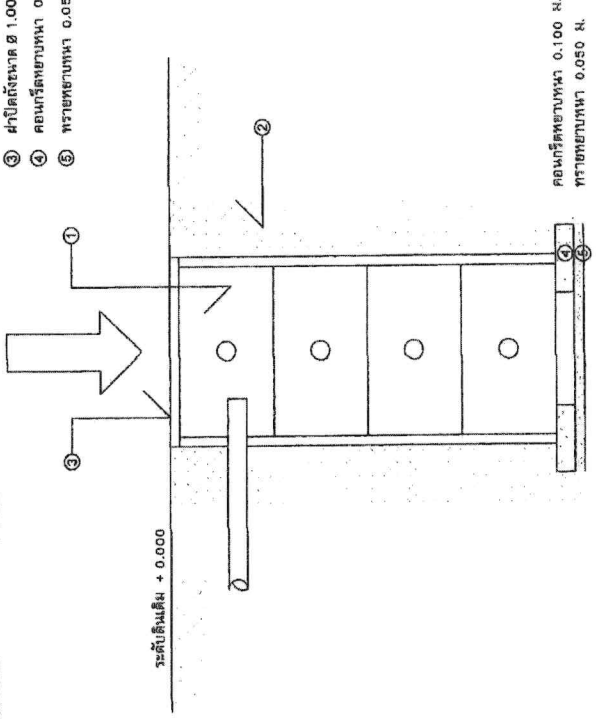

รูปตัด (A)  
มาตราส่วน 1 : 25



สำนักงานเขตพื้นที่การศึกษาระยอง  
จังหวัดระยอง

โครงการ :  
การดำเนินงานโครงการพัฒนาระบบ  
เทคโนโลยีสารสนเทศ

สถานที่ดำเนินการ :  
ศูนย์พัฒนาฯ อ.บ.ม.  
บ้านท่าเสา อ.บ้านฉาง จ.ระยอง

วันที่ :  
วันที่ ๒๕ เดือน กรกฎาคม พ.ศ. ๒๕๖๒

ชื่อ :  
นายสุวิทย์ วัฒนวิทย์  
ผู้อำนวยการศูนย์พัฒนาฯ

ตำแหน่ง :  
นายสุวิทย์ วัฒนวิทย์  
ผู้อำนวยการศูนย์พัฒนาฯ

วันที่ :  
วันที่ ๒๕ เดือน กรกฎาคม พ.ศ. ๒๕๖๒

วันที่ :  
วันที่ ๒๕ เดือน กรกฎาคม พ.ศ. ๒๕๖๒

วันที่ :  
วันที่ ๒๕ เดือน กรกฎาคม พ.ศ. ๒๕๖๒

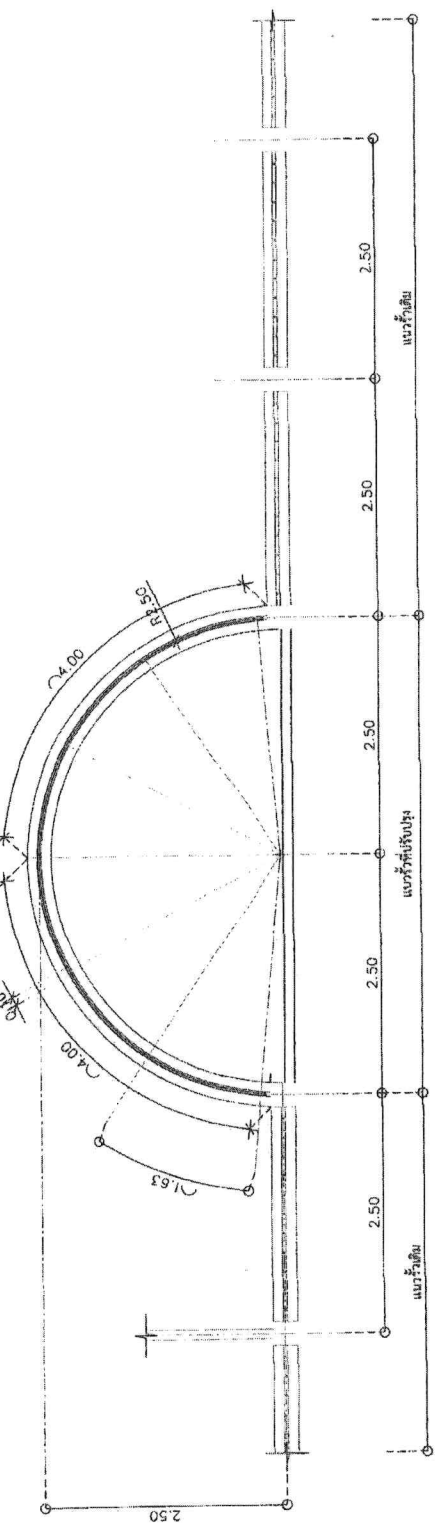

แปลนแนวรั้ว

SCALE 1 : 50

ขนาดของรั้วเหล็ก ขนาด 1.6 มม. สูงไม่เกิน 1.8 เมตร

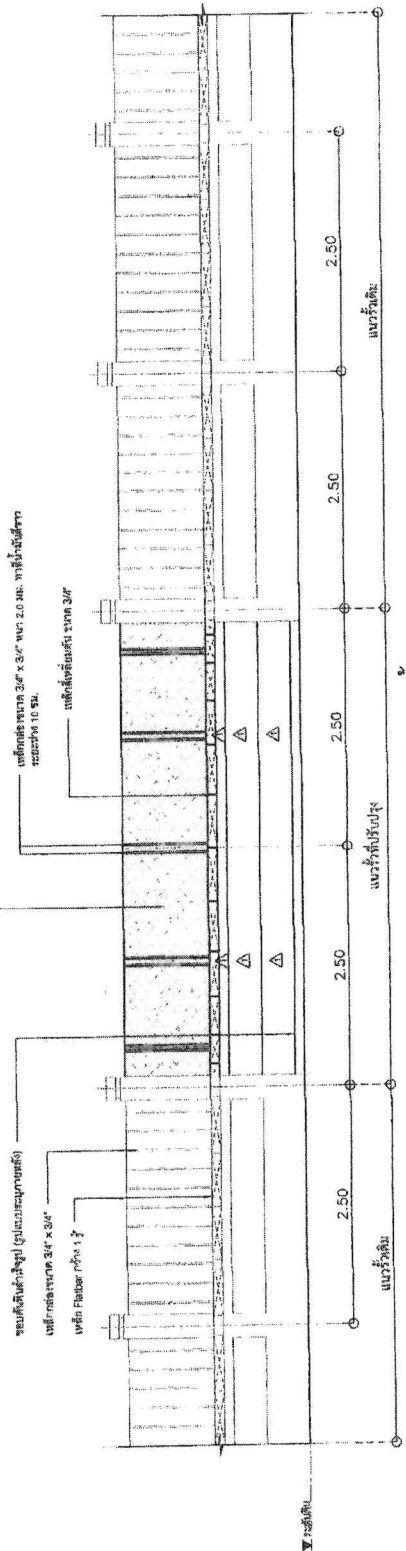

รูปด้านแนวรั้ว

SCALE 1 : 50

△ ผนังต้องตั้งฉากกับพื้นหรือ ค.ค. ผนังเรียบ ทาสีละสลิก 100 %

1. ส่วนที่ 1
  - 1.1 สี่เหลี่ยมจัตุรัส 1 เมตร x 1 เมตร
  - 1.2 ผนังทาสี
  - 1.3 ผนังทาสี
  - 1.4 ผนังทาสี
  - 1.5 ผนังทาสี
  - 1.6 ผนังทาสี
  - 1.7 ผนังทาสี
  - 1.8 ผนังทาสี
2. เสาปูนคอนกรีต
  - 2.1 เสาปูนคอนกรีต
  - 2.2 เสาปูนคอนกรีต
  - 2.3 เสาปูนคอนกรีต
  - 2.4 เสาปูนคอนกรีต
  - 2.5 เสาปูนคอนกรีต
  - 2.6 เสาปูนคอนกรีต

นายสุวิทย์ วัฒนวิทย์  
ผู้อำนวยการศูนย์พัฒนาฯ



สำนักงานปลัดกระทรวงศึกษาธิการ  
กรุงเทพมหานคร

โครงการ :

ก่อสร้างอาคารเรียนและอาคารประกอบ  
วิทยาลัยอาชีวศึกษา

สถานที่ดำเนินการ :

ชุมชนบ้านท่าทราย อ.ปทุมธานี  
จังหวัดปทุมธานี

สถาปนิก (ผู้ออกแบบ) :

*[Signature]*

นายสุวิทย์ วัฒนศิริ  
สถาปนิก (ผู้ออกแบบ)

PPPM :

*[Signature]*

นายสุวิทย์ วัฒนศิริ  
วิศวกรโยธา (ผู้ออกแบบ)

ช่างเขียน :

*[Signature]*

นายสุวิทย์ วัฒนศิริ  
วิศวกรโยธา (ผู้ออกแบบ)

ขนาดแผ่น : 1 : 25

ขนาดรูปถ่าย : 1 : 25

ขนาดกระดาษ : 1 : 25

รูปแผ่นที่

รูปที่

A-03 06 / 07

เหล็กเส้นขนาด 3/4" x 3/4"

เหล็ก Flatsbar กว้าง 1 นิ้ว

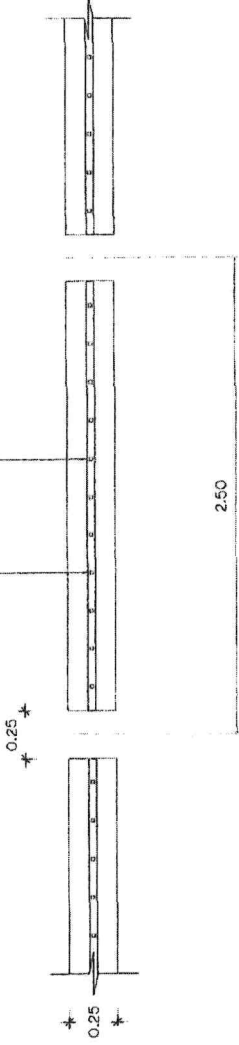

**แปลนหัว**

SCALE 1 : 25

เหล็กเส้นเส้นตม. ขนาด 3/4"

เหล็กเส้นขนาด 3/4" x 3/4" @ 0.20 มม.

เหล็ก Flatsbar กว้าง 1 นิ้ว

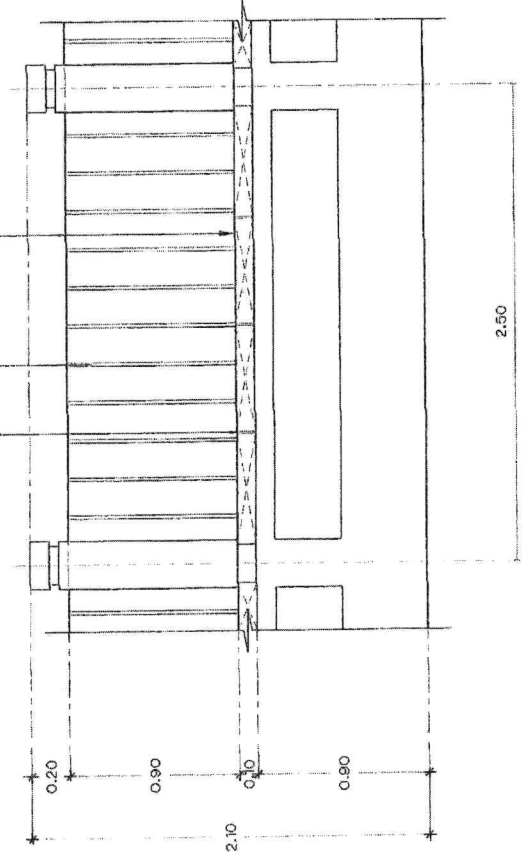

**รูปด้านหัว**

SCALE 1 : 25

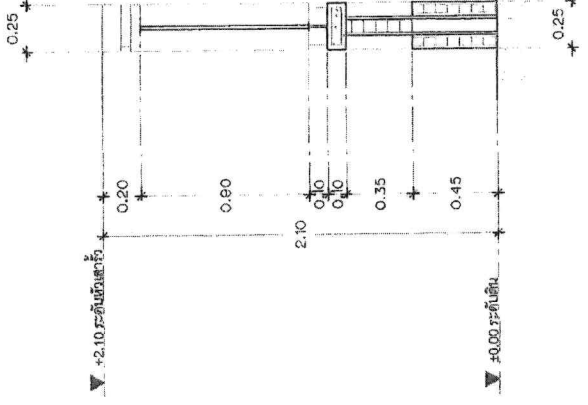

**รูปตัดหัว**

SCALE 1 : 25

*[Signature]*

หมายเหตุ : ส่วนที่แสดงอยู่ในวงกลมเป็นแบบชั่วคราวเพื่อใช้ในการก่อสร้างเท่านั้น กรณีที่ผู้รับเหมาต้องการแก้ไข กรุณาแจ้งผู้ควบคุมงานก่อน



สำนักงานปลัดกระทรวง  
ศึกษาธิการ  
จังหวัดอุดรธานี

โครงการ :

ก่อสร้างอาคารเรียนและอาคารประกอบ  
โรงเรียนบ้าน...

สถานที่ตั้งอาคาร :

จุดตัดถนนสุขุมวิท กม. ๑๖  
หมู่ ๑๐ ตำบลบ้านดุง อำเภอเมือง จังหวัดอุดรธานี

ผู้จัดทำแบบ :

นายสุวิทย์ วัฒนศิริ  
นักวิชาการเทคนิคการ

วันที่ :

๒๕๖๓ โดยนาย  
สุวิทย์ วัฒนศิริ

ผู้รับชม :

นายสุวิทย์ วัฒนศิริ  
นักวิชาการเทคนิคการ

แบบที่ : ๒๕๖๓.๑๓.๑ / ๒๕๖๓

ขนาดพื้นที่ : ๑ : ๕๐

แบบแปลน :

แปลนโครงสร้าง  
อาคารเรียน

A-07 07 / 07

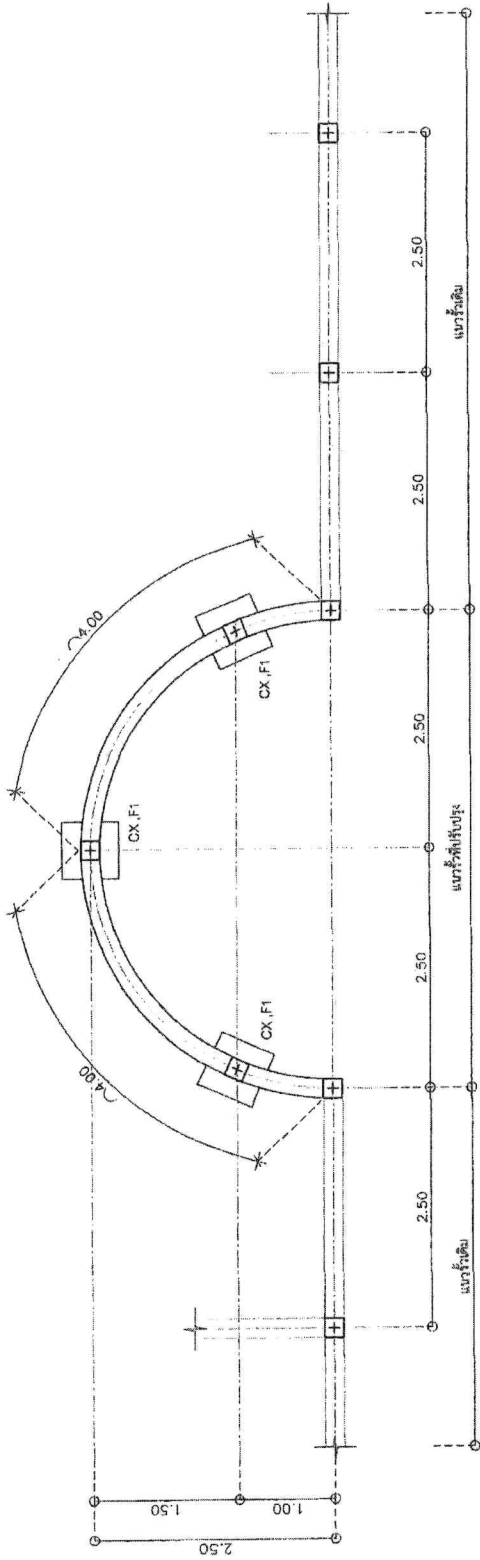

แปลนโครงสร้างแนวรั้ว

SCALE 1 : 50

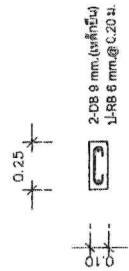

คานทับหลัง

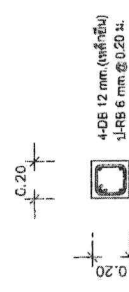

เสา CX

- เหล็กคาน CX ฝังระดับคานคอดิน

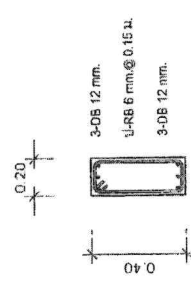

GB1

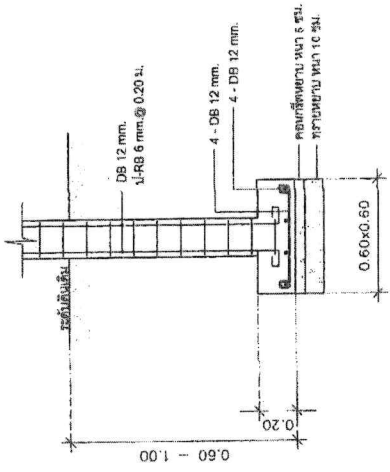

แบบขยายฐานราก F1

หมายเหตุ  
ระยะความลึกของฐานรากสามารถปรับเปลี่ยนได้ตามตารางแนบมา  
ขึ้นอยู่กับสภาพหน้างานจริงซึ่งต้องได้รับคณาณัติก่อน  
จากคณะกรรมการพิจารณาอนุมัติก่อนดำเนินการ

*(Handwritten signature)*

หมายเหตุ : ความเป็นมาของแบบร่างนี้มาจาก... (small text at the bottom right)

## ตารางแสดงวงเงินงบประมาณที่ได้รับจัดสรรและราคากลางในงานจ้างก่อสร้าง

๑. ชื่อโครงการ : จ้างก่อสร้างบ้านพักหัวหน้าสำนักงานจังหวัดอุตรดิตถ์ ตำบลท่าเสา อำเภอเมืองอุตรดิตถ์ จังหวัดอุตรดิตถ์  
หน่วยงานเจ้าของโครงการ : สำนักงานจังหวัดอุตรดิตถ์
๒. วงเงินงบประมาณที่ได้รับจัดสรร : ๓,๗๔๕,๐๐๐ บาท (สามล้านเจ็ดแสนสี่หมื่นห้าพันบาทถ้วน)
๓. ลักษณะงานโดยสังเขป : งานก่อสร้างอาคาร ๒ ชั้น ประกอบด้วย ระบบงานรื้อถอนและปรับพื้นที่ ระบบงานโครงสร้าง ระบบงานสถาปัตยกรรม ระบบสุขาภิบาล ระบบงานไฟฟ้าและสื่อสาร ระบบปรับอากาศและระบายอากาศ ระบบงานภูมิทัศน์และระบบงานครุภัณฑ์
๔. ราคากลางคำนวณ ณ วันที่ ๒๖ กุมภาพันธ์ ๒๕๖๔  
เป็นเงิน ๔,๑๒๕,๐๐๐ บาท (สี่ล้านหนึ่งแสนสองหมื่นห้าพันบาทถ้วน)
๕. บัญชีประมาณการราคากลาง
  - ๕.๑ แบบแสดงรายการ ปริมาณงานและราคา แบบ ปร.๔
  - ๕.๒ แบบสรุปค่าก่อสร้าง แบบ ปร.๕ (ก)
  - ๕.๓ แบบสรุปค่างานครุภัณฑ์จัดซื้อ แบบ ปร.๕ (ข)
  - ๕.๔ แบบสรุปราคากลางงานก่อสร้างอาคาร แบบ ปร.๖
๖. รายชื่อคณะกรรมการกำหนดราคากลางงานก่อสร้าง
  - ๖.๑ นายสิริวิชัย ปัตติธรรม ประธานกรรมการ  
ตำแหน่ง ผู้อำนวยการกลุ่มงานบริหารทรัพยากรบุคคล  
สังกัด สำนักงานจังหวัดอุตรดิตถ์
  - ๖.๒ นายชูชัย สิทธิศักดิ์ กรรมการ  
ตำแหน่ง นายช่างไฟฟ้าชำนาญงาน  
สังกัด สำนักงานจังหวัดอุตรดิตถ์
  - ๖.๓ นายกิตติคุณ ดั่งธรรม กรรมการ  
ตำแหน่ง พนักงานโยธา  
สังกัด สำนักงานโยธาธิการและผังเมืองจังหวัดอุตรดิตถ์

(ลงชื่อ)



ประธานกรรมการ

(นายสิริวิชัย ปัตติธรรม)

ผู้อำนวยการกลุ่มงานบริหารทรัพยากรบุคคล  
สำนักงานจังหวัดอุตรดิตถ์

(ลงชื่อ)



กรรมการ

(นายชูชัย สิทธิศักดิ์)

นายช่างไฟฟ้าชำนาญงาน  
สำนักงานจังหวัดอุตรดิตถ์

(ลงชื่อ)



กรรมการ

(นายกิตติคุณ ดั่งธรรม)

พนักงานโยธา  
สำนักงานโยธาธิการและผังเมืองจังหวัดอุตรดิตถ์

## แบบสรุปราคากลางงานก่อสร้างอาคาร

ชื่อโครงการ/งานก่อสร้าง ก่อสร้างบ้านพักหัวหน้าสำนักงานจังหวัดอุตรดิตถ์  
 สถานที่ก่อสร้าง ศูนย์บ้านพัก สป.มท. ตำบลท่าเสา อำเภอเมืองอุตรดิตถ์ จังหวัดอุตรดิตถ์  
 แบบเลขที่  
 โครงการ/งานก่อสร้าง สำนักงานจังหวัดอุตรดิตถ์  
 แบบ ปร. 4 และ ปร.5 1 ชุด  
 กำหนดราคากลาง เมื่อวันที่ 26 เดือน กุมภาพันธ์ พ.ศ. 2569

หน่วย : บาท

ลำดับ ที่	รายการ	ค่าก่อสร้าง	หมายเหตุ
1	งานอาคาร	3,948,654.34	
2	งานครุภัณฑ์จัดซื้อ	176,507.20	
สรุป	รวมค่าก่อสร้างทั้งโครงการ/งานก่อสร้าง	4,125,161.54	
	ราคากลางคิดเพียง	4,125,000.00	
	ราคากลาง (สี่ล้านหนึ่งแสนสองหมื่นห้าพันบาทถ้วน)	ตัวอักษร	

(ลงชื่อ) ..... ประชานกรรมการ

(นายสิริวิชัย ปัตติธรรม)

ผู้อำนวยการกลุ่มงานบริหารทรัพยากรบุคคล

สำนักงานจังหวัดอุตรดิตถ์

(ลงชื่อ) ..... กรรมการ

(นายชูชัย สิทธิศักดิ์)

นายช่างไฟฟ้าชำนาญงาน

สำนักงานจังหวัดอุตรดิตถ์

(ลงชื่อ) ..... กรรมการ

(นายกิตติคุณ ด้วงธรรม)

พนักงานโยธา

สำนักงานโยธาธิการและผังเมืองจังหวัดอุตรดิตถ์

## แบบสรุปค่าก่อสร้าง

ชื่อโครงการ/งานก่อสร้าง ก่อสร้างบ้านพักหัวหน้าสำนักงานจังหวัดอุตรดิตถ์  
 สถานที่ก่อสร้าง ศูนย์บ้านพัก สป.มท. ตำบลท่าเสา อำเภอเมืองอุตรดิตถ์ จังหวัดอุตรดิตถ์  
 แบบเลขที่  
 หน่วยงานเจ้าของโครงการ สำนักงานจังหวัดอุตรดิตถ์  
 แบบ ปร. 4 ที่แนบ มีจำนวน 21 หน้า  
 จำนวนราคา เมื่อวันที่ 26 เดือน กุมภาพันธ์ พ.ศ. 2569

หน่วย : บาท

ลำดับที่	รายการ	ค่างานต้นทุน	Factor F	ค่าก่อสร้าง	หมายเหตุ
1	งานอาคาร	3,029,270.69	1.3035	3,948,654.34	
	เงื่อนไขการใช้ตาราง Factor F				
	เงินล่วงหน้าจ่าย	0 %			
	เงินประกันผลงานหัก	0 %			
	ดอกเบี้ยเงินกู้	7 %			
	ภาษีมูลค่าเพิ่ม	7 %			
สรุป	รวมค่าก่อสร้าง			3,948,654.34	
	คิดเป็นค่าก่อสร้าง			3,948,654.34	
	ตัวอักษร	ม้านเก้าแสนสี่หมื่นแปดพันหกร้อยห้าสิบสี่บาทสามสิบสี่สต			

ขนาดหรือเนื้อที่อาคาร จำนวน 127.56 ตร.ม.

เฉลี่ย 30,955.27 บาท/ตร.ม.

(ลงชื่อ) ..... ประธานกรรมการ

(นายสิริวิชัย ปัตติธรรม)

ผู้อำนวยการกลุ่มงานบริหารทรัพยากรบุคคล

สำนักงานจังหวัดอุตรดิตถ์

(ลงชื่อ) ..... กรรมการ

(นายชูชัย สิทธิศักดิ์)

นายช่างไฟฟ้าชำนาญงาน  
สำนักงานจังหวัดอุตรดิตถ์

(ลงชื่อ) ..... กรรมการ

(นายกิตติคุณ ด้วงธรรม)

พนักงานโยธา  
สำนักงานโยธาธิการและผังเมืองจังหวัดอุตรดิตถ์

## แบบสรุปค่างานครุภัณฑ์จัดซื้อ

ชื่อโครงการ/งานก่อสร้าง ก่อสร้างบ้านพักหัวหน้าสำนักงานจังหวัดอุดรดิตถ์  
 สถานที่ก่อสร้าง ศูนย์บ้านพัก สป.มท. ตำบลท่าเสา อำเภอเมืองอุดรดิตถ์ จังหวัดอุดรดิตถ์  
 แบบเลขที่  
 หน่วยงานเจ้าของโครงการ สำนักงานจังหวัดอุดรดิตถ์  
 แบบ ปร. 4 ที่แนบ มีจำนวน 2 หน้า  
 กำหนดราคา เมื่อวันที่ 26 เดือน กุมภาพันธ์ พ.ศ. 2569

หน่วย : บาท

ลำดับ ที่	รายการ	ค่างานต้นทุน	Factor F	ค่าก่อสร้าง	หมายเหตุ
1	งานครุภัณฑ์จัดซื้อ	164,960.00	1.0700	176,507.20	
รวมค่างานครุภัณฑ์จัดซื้อ				176,507.20	
ตัวอักษร (หนึ่งแสนเจ็ดหมื่นหกพันห้าร้อยเจ็ดบาทยี่สิบสตางค์)					

(ลงชื่อ) ..... ประชานกรรมการ

(นายสิริวิชัย ปัตติธรรม)

ผู้อำนวยการกลุ่มงานบริหารทรัพยากรบุคคล

สำนักงานจังหวัดอุดรดิตถ์

(ลงชื่อ) ..... กรรมการ

(นายชูชัย สิทธิศักดิ์)

นายช่างไฟฟ้าชำนาญงาน

สำนักงานจังหวัดอุดรดิตถ์

(ลงชื่อ) ..... กรรมการ

(นายกิตติคุณ ดั่งธรรม)

พนักงานโยธา

สำนักงานโยธาธิการและผังเมืองจังหวัดอุดรดิตถ์

### กำหนดวงงบประมาณเงิน

โครงการก่อสร้างบ้านพักหัวหน้าสำนักงานจังหวัดอุดรดิตถ์ ตำบลท่าเสา อำเภอเมืองอุดรดิตถ์ จังหวัดอุดรดิตถ์

สถานที่ก่อสร้าง ศูนย์บ้านพัก สป.มท. ตำบลท่าเสา อำเภอเมืองอุดรดิตถ์ จังหวัดอุดรดิตถ์

ราคาจ้างเหมาทั้งหมด โดยแบ่งการชำระเงินเป็นงวดตามเงื่อนไข โดยถือราคาเหมารวมเป็นเกณฑ์

และกำหนดการจ่ายเงินเป็นงวดๆ ดังนี้

จำนวนวงงบประมาณแบ่งออกเป็น...๕...งวด ดังนี้

งวดที่ ๑ คิดเป็นจำนวนเงินในอัตราร้อยละ....๑๐... ของวงเงินตามสัญญาจ้าง จะจ่ายให้เมื่อผู้รับจ้าง

ได้ทำการก่อสร้าง ดังนี้

- รั้วถนนบ้านพักเดิมออก จำนวน ๑ หลัง แล้วเสร็จ
  - ปรับพื้นที่ก่อสร้าง แล้วเสร็จ
  - งานวางผังปรับพื้นที่ ถมดิน แล้วเสร็จ
  - เจาะสำรวจดิน (Boring Test) พร้อมวิเคราะห์ผล รับรองผล ทั้งหมดแล้วเสร็จ
  - งานโครงสร้างฐานราก และตอม่อ แล้วเสร็จ
  - งานโครงสร้างคานและพื้น ชั้นที่ ๑ แล้วเสร็จ
  - งานโครงสร้างเสารับ โครงสร้างชั้นที่ ๒
  - งานระบบสุขาภิบาลชั้นที่ ๑ และวาง Sleeve ท่อระบบต่างๆ ชั้นที่ ๑ แล้วเสร็จ
- ให้แล้วเสร็จภายใน ๔๕ วัน นับถัดจากวันลงนามในสัญญาจ้าง

งวดที่ ๒ คิดเป็นจำนวนเงินในอัตราร้อยละ....๑๐... ของวงเงินตามสัญญาจ้าง จะจ่ายให้เมื่อผู้รับจ้าง ได้ทำ

การก่อสร้าง ดังนี้

- งานโครงสร้างคานและพื้น ชั้นที่ ๒ แล้วเสร็จ
  - งานโครงสร้างบันไดชั้นที่ ๑ ขึ้นชั้นที่ ๒ แล้วเสร็จ
  - งานโครงสร้างเสารับโครงสร้างหลังคา แล้วเสร็จ
  - งานโครงสร้างคานรับโครงสร้างหลังคา แล้วเสร็จ
  - งานระบบสุขาภิบาลชั้นที่ ๒ และวาง Sleeve ท่อระบบต่างๆ ชั้นที่ ๒ แล้วเสร็จ
- ให้แล้วเสร็จภายใน ๓๐ วัน

งวดที่ ๓ คิดเป็นจำนวนเงินในอัตราร้อยละ....๒๐... ของวงเงินตามสัญญาจ้าง จะจ่ายให้เมื่อผู้รับจ้าง

- งานเชื่อมโครงหลังคาเหล็ก แล้วเสร็จ
  - งานมุงแผ่นกระเบื้องหลังคา และครอบหลังคา แล้วเสร็จ
  - งานตั้งเชิงชายสำเร็จรูป แล้วเสร็จ
  - งานก่ออิฐฉนวน พร้อมติดตั้งวงกบประตู-หน้าต่าง (ไม้หรือ PVC ถ้ามี) ชั้นที่ ๑ และ ชั้นที่ ๒ แล้วเสร็จ
  - งานติดตั้งเดินท่อร้อยสายไฟ ชั้นที่ ๑ และ ชั้นที่ ๒ แล้วเสร็จ
- ให้แล้วเสร็จภายใน ๖๐ วัน

**งวดที่ ๔** คิดเป็นจำนวนเงินในอัตราร้อยละ...๒๐... ของวงเงินตามสัญญาจ้าง จะจ่ายให้เมื่อผู้รับจ้าง

- งานฉาบปูนผนังและฉาบปูนโครงสร้าง ชั้นที่ ๑ และ ชั้นที่ ๒ แล้วเสร็จ
  - งานติดตั้งโครงคร่าวฝ้าเพดาน พร้อมติดตั้งแผ่นฝ้าเพดาน ชั้นที่ ๑ และ ชั้นที่ ๒ แล้วเสร็จ
  - งานทาสีรองพื้นอาคารภายนอกและภายใน ชั้นที่ ๑ และ ชั้นที่ ๒ แล้วเสร็จ
  - งานติดตั้งกระเบื้องพื้นและกระเบื้องผนังห้องน้ำ ชั้นที่ ๑ และ ชั้นที่ ๒ แล้วเสร็จ
- ให้แล้วเสร็จภายใน ๖๐ วัน

**งวดที่ ๕** คิดเป็นจำนวนเงินในอัตราร้อยละ...๔๐... ของวงเงินตามสัญญาจ้าง จะจ่ายให้เมื่อผู้รับจ้าง

- งานทาสีจริงภายนอกและภายในอาคาร ชั้นที่ ๑ และ ชั้นที่ ๒ แล้วเสร็จ
  - งานติดตั้งตู้อุปกรณ์ตกแต่งรอบอาคาร ชั้นที่ ๑ และ ชั้นที่ ๒ แล้วเสร็จ
  - งานติดตั้งกระเบื้องปูพื้น ชั้นที่ ๑ และ ชั้นที่ ๒ แล้วเสร็จ
  - งานระบบไฟฟ้าภายนอกและภายในอาคาร ดวงโคมไฟฟ้าอุปกรณ์ไฟฟ้า ชั้นที่ ๑ และ ชั้นที่ ๒ แล้วเสร็จ
  - งานระบบสุขาภิบาลภายนอกและภายในอาคาร สุขภัณฑ์และอุปกรณ์ห้องน้ำ ชั้นที่ ๑ และ ชั้นที่ ๒ แล้วเสร็จ
  - งานติดตั้งราวกันตก ชั้นที่ ๑ และ ชั้นที่ ๒ แล้วเสร็จ
  - งานติดตั้งประตู-หน้าต่าง ชั้นที่ ๑ และ ชั้นที่ ๒ แล้วเสร็จ
  - งานติดตั้งรั้วและประตู ฝั่งบริเวณ
  - งานก่อสร้างถนน คสล. ฝั่งบริเวณ
  - งานปลูกหญ้า ฝั่งบริเวณ
  - งานระบบสุขาภิบาลทั้งภายในอาคาร และภายนอกอาคาร แล้วเสร็จ
  - เก็บทำความสะอาดสถานที่ก่อสร้างให้ดูสะอาดเรียบร้อย
  - งานอื่นๆ ตามบัญชีปริมาณงาน ครบถ้วนตามรายละเอียดและแบบแปลนการก่อสร้าง
- ให้แล้วเสร็จภายใน ๔๕ วัน

ทั้งหมดนี้ให้ผู้รับจ้างดำเนินการให้แล้วเสร็จทั้งหมดตามแบบรูปรายการและสัญญาจ้าง ภายใน..๒๔๐.. วัน นับถัดจากวันที่ตกลงทำสัญญาจ้าง พร้อมทั้งคณะกรรมการตรวจรับพัสดุได้ทำการตรวจรับงวดงานไว้เป็นการถูกต้องแล้ว

#### หมายเหตุ

๑. ผู้รับจ้างสามารถส่งมอบงานและเบิกค่าจ้างในงวดใด ๆ ก่อนก็ได้ (ยกเว้นงวดสุดท้าย)
๒. วัสดุซึ่งคณะกรรมการฯ ได้ตรวจรับไว้แล้ว (ก่อนตรวจรับงานงวดสุดท้าย) ถือเป็นทรัพย์สินของทางราชการ ซึ่งผู้รับจ้างมีหน้าที่ดูแลรักษา หากสูญหายผู้รับจ้างต้องรับผิดชอบ ชดใช้ และหรือจัดหาคืนมาโดยไม่คิดค่าใช้จ่ายใด ๆ ทั้งสิ้น และทางราชการสงวนซึ่งสิทธิ์ต่าง ๆ ตามกฎหมาย เช่น การดำเนินคดีต่อผู้ลักทรัพย์สิน ยักยอกทรัพย์สิน ดังกล่าวด้วย

แบบแสดงรายการ ปริมาณงาน และราคา

แบบ ปร.4 แผ่นที่ 1/2

ชื่อโครงการ/งานก่อสร้าง ก่อสร้างบ้านพักหัวหน้าสำนักงานจังหวัดอุดรธานี  
 สถานที่ก่อสร้าง ศูนย์บ้านพัก สป.มท. ตำบลท่าเสา อำเภอเมืองอุดรธานี จังหวัดอุดรธานี  
 หน่วยงานเจ้าของโครงการ สำนักงานจังหวัดอุดรธานี

แบบเลขที่

ประมาณราคาโดยคณะกรรมการกำหนดราคากลาง เมื่อวันที่ 26 เดือน กุมภาพันธ์ พ.ศ. 2569

ลำดับที่	รายการ	หน่วย	จำนวน	ค่าวัสดุ (บาท)		ค่าแรงงาน (บาท)		รวมค่าวัสดุและค่าแรงงาน (บาท)	หมายเหตุ
				ราคาหน่วยละ	จำนวนเงิน	ราคาหน่วยละ	จำนวนเงิน		
1	หมวดงานรื้อถอนและปรับพื้นที่								
1.1	งานรื้อถอนอาคารเดิม								
	- งานรื้อถอนประตูพร้อมวงกบ	11.00	ชุด	-	-	70.00	770.00	770.00	รื้อออก
	- งานรื้อถอนหน้าต่างพร้อมวงกบ	15.00	ชุด	-	-	120.00	1,800.00	1,800.00	รื้อออก
	- งานรื้อถอนฝ้าเพดานพร้อมโครงคร่าว	121.00	ตร.ม.	-	-	26.00	3,146.00	3,146.00	รื้อขนไป
	- งานรื้อถอนผนังงออิฐ	193.00	ตร.ม.	-	-	41.00	7,913.00	7,913.00	รื้อขนไป
	- งานรื้อถอนโครงสร้าง คสล.	28.00	ลบ.ม.	-	-	615.00	17,220.00	17,220.00	รื้อขนไป
	- งานรื้อถอนพื้น คสล. วางบนดินในครัวบ้านเดิม (หนา 10-15 ซม.)	26.00	ตร.ม.	-	-	72.00	1,872.00	1,872.00	รื้อขนไป
	- งานรื้อถอนพื้น คสล. วางบนดินในรอยตัวบ้าน (หนา 10-15 ซม.)	218.00	ตร.ม.	-	-	72.00	15,696.00	15,696.00	รื้อขนไป
	- งานรื้อถอน โครงสร้างหลังคา	160.00	ตร.ม.	-	-	51.00	8,160.00	8,160.00	รื้อออก
	- งานรื้อถอน วัสดุผนังหลังคา	160.00	ตร.ม.	-	-	51.00	8,160.00	8,160.00	รื้อออก
	- งานรื้อถอน สุขภัณฑ์ห้องน้ำ	1.00	ชุด	-	-	3,500.00	3,500.00	3,500.00	รื้อออก
	- งานรื้อถอน โครงสร้างไม้เนื้อแข็ง	167.00	ตร.ม.	-	-	90.00	15,030.00	15,030.00	รื้อออก
	- งานรื้อถอนระบบระบายน้ำเดิม	1.00	ชุด	-	-	3,000.00	3,000.00	3,000.00	รื้อขนไป
	- ปรับพื้นที่ก่อสร้าง	465.00	ตร.ม.	-	-	200.00	93,000.00	93,000.00	

9

ลำดับที่	รายการ	หน่วย	จำนวน	ค่าวัสดุ (บาท)		ค่าแรงงาน (บาท)		รวมค่าวัสดุและค่าแรงงาน (บาท)	หมายเหตุ
				ราคาหน่วยละ	จำนวนเงิน	ราคาหน่วยละ	จำนวนเงิน		
	รวมราคาหมวดงานรีดออนและปรับพื้นที่				-		179,267.00	179,267.00	



แบบแสดงรายการ ปริมาณงาน และราคา

แบบ ป.ร.4 แผ่นที่ 1 / 2

ชื่อโครงการ/งานก่อสร้าง ก่อสร้างบ้านพักหัวหน้าสำนักงานจังหวัดอุดรธานี  
สถานที่ก่อสร้าง ศูนย์บ้านพัก สป.มท. ตำบลท่าเสา อำเภอเมืองอุดรธานี จังหวัดอุดรธานี  
หน่วยงานเจ้าของโครงการ สำนักงานจังหวัดอุดรธานี

แบบเลขที่

ประมาณราคา โดยคณะกรรมการกำหนดราคากลาง

เมื่อวันที่ 26 เดือน กุมภาพันธ์ พ.ศ. 2569

ลำดับที่	รายการ	หน่วย	จำนวน	ค่าวัสดุ (บาท)		ค่าแรงงาน (บาท)		รวมค่าวัสดุและ ค่าแรงงาน (บาท)	หมายเหตุ
				ราคาหน่วยละ	จำนวนเงิน	ราคาหน่วยละ	จำนวนเงิน		
2	หมวดงานโครงสร้าง								
2.1	- เจาะสำรวจดิน (Boring Test)	1.00	จุด	-	-	12,000.00	12,000.00	12,000.00	
2.2	- ขุดดินฐานรากและถมดิน	12.64	ลบ.ม.	-	-	153.00	1,933.92	1,933.92	
2.3	- เสริมชั้นที่ลยิมดิน ขนาด 0.22x0.22x21.00 ม.	20.00	ตัน	7,350.00	147,000.00	1,047.00	20,940.00	167,940.00	
2.4	- สักหัวเสาเข็ม	20.00	ตัน	-	-	205.00	4,100.00	4,100.00	
2.5	- ทราฮายกันหลุม	1.38	ลบ.ม.	420.56	580.37	112.00	154.56	734.93	
2.6	- คอนกรีตหยาบกันหลุม ( 1 : 3 : 5 )	0.44	ลบ.ม.	1,887.85	830.65	427.00	187.88	1,018.53	
2.7	- คอนกรีตโครงสร้าง (210 ksc. รูปลูกบาศก์ที่ 28 วัน รูปทรงกระบอก)	57.10	ลบ.ม.	1,925.23	109,930.63	522.00	29,806.20	139,736.83	
2.8	งานไม้แบบ								
	- ไม้แบบทั่วไป อาคาร 2 ชั้น (คิด 70 %)	393.40	ตร.ม.	400.00	157,360.00	-	-	157,360.00	
	- ไม้เต๋า ( คิด 30 % ของไม้แบบ )	118.02	ตร.ม.	400.00	47,208.00	-	-	47,208.00	
	- ตะปู ( คิด 0.25 กก./ตร.ม. )	140.50	กก.	44.40	6,238.20	-	-	6,238.20	
	- งานค่าแรงไม้แบบ	562.00	ตร.ม.	-	-	163.00	91,606.00	91,606.00	
2.9	งานเหล็กเสริมคอนกรีต								
	- เหล็ก SR 24 RB 6 mm	632.00	กก.	24.42	15,433.44	4.90	3,096.80	18,530.24	
	- เหล็ก SR 24 RB 9 mm.	1,694.00	กก.	23.33	39,521.02	4.90	8,300.60	47,821.62	

ลำดับที่	รายการ	หน่วย	จำนวน	ค่าวัสดุ (บาท)		ค่าแรงงาน (บาท)		รวมค่าวัสดุและค่าแรงงาน (บาท)	หมายเหตุ
				ราคาหน่วยละ	จำนวนเงิน	ราคาหน่วยละ	จำนวนเงิน		
	- เหล็ก SD 40 DB 12 mm		กก.	22.62	24,836.76	3.90	4,282.20	29,118.96	
	- เหล็ก SD 40 DB 16 mm		กก.	22.96	45,965.92	3.50	7,007.00	52,972.92	
	- เหล็ก SD 40 DB 20 mm		กก.	22.93	11,006.40	3.50	1,680.00	12,686.40	
	- งานลวดผูกเหล็กเบอร์ 18 ( กัด 30 กก./เหล็ก 1 ต้น )		กก.	44.86	7,940.22	-	-	7,940.22	
2.10	- แผ่นพื้นสำเร็จรูปหนา 5 ซม. SP (รับน้ำหนัก <200 กก./ตร.ม.)		ตร.ม.	201.25	22,338.75	26.00	2,886.00	25,224.75	
2.11	- ตะแกรงเหล็กสำเร็จรูป Wire Mesh 4 มม. @ 0.15 ม.		ตร.ม.	81.77	9,076.47	6.00	666.00	9,742.47	
2.12	งานโครงสร้างเหล็กรูปพรรณ								
	- เหล็ก C-100x50x20x3.2 มม.		กก.	26.47	26,919.99	12.00	12,204.00	39,123.99	
	- เหล็ก C-125x50x20x4.0 มม.		กก.	25.50	23,485.50	12.00	11,052.00	34,537.50	
	- เหล็ก C-Channel 125x65x6x8 มม.		กก.	27.35	17,339.90	12.00	7,608.00	24,947.90	
	- แป้สำเร็จรูป ยาว 4.00 ม.		ท่อน	128.00	25,984.00	-	-	25,984.00	
	- ค่าแรงติดตั้งแป้สำเร็จรูป		ตร.ม.	-	-	26.00	4,810.00	4,810.00	
	- แผ่นเหล็ก Plate หนา 6 มม.		กก.	30.00	30.00	12.00	12.00	42.00	
	- แผ่นเหล็ก Plate หนา 12 มม.		กก.	30.00	60.00	12.00	24.00	84.00	
	- Bolt ยาว 0.40 ม.		ชุด	150.00	750.00	-	-	750.00	
	- Bolt ยาว 0.30 ม.		ชุด	130.00	520.00	-	-	520.00	
	- ทาสีกันสนิม โครงหลังคา		ตร.ม.	60.00	10,020.00	36.00	6,012.00	16,032.00	
	<b>รวมราคामงวดงานโครงสร้าง</b>				<b>750,376.23</b>		<b>230,369.16</b>	<b>980,745.39</b>	

*Handwritten signature*

แบบแสดงรายการ ปริมาณงาน และราคา

แบบ ปร.4 แผ่นที่ 1 / 6

ชื่อโครงการ/งานก่อสร้าง ก่อสร้างบ้านพักหัวหน้าสำนักงานจังหวัดอุดรธานี  
 สถานที่ก่อสร้าง ศูนย์บ้านพัก สป.มท. ตำบลท่าเสา อำเภอเมืองอุดรธานี จังหวัดอุดรธานี  
 หน่วยงานเจ้าของโครงการ สำนักงานจังหวัดอุดรธานี

แบบเลขที่

ประมาณราคา โดย คณะกรรมการกำหนดราคากลาง

เมื่อวันที่ 26 เดือน กุมภาพันธ์ พ.ศ. 2569

ลำดับที่	รายการ	หน่วย	จำนวน	ค่าวัสดุ (บาท)		ค่าแรงงาน (บาท)		รวมค่าวัสดุและ ค่าแรงงาน (บาท)	หมายเหตุ
				ราคาหน่วยละ	จำนวนเงิน	ราคาหน่วยละ	จำนวนเงิน		
3	หมวดงานสถาปัตยกรรม								
3.1	งานหลังคา								
	- หลังคากระเบื้องคอนกรีต	2,135.00	แผ่น	14.50	30,957.50	-	-	30,957.50	
	- ครอบบันได	19.00	แผ่น	35.00	665.00	-	-	665.00	
	- ครอบตะเข้	150.00	แผ่น	35.00	5,250.00	-	-	5,250.00	
	- ครอบปิดปลายตะเข้	6.00	แผ่น	40.00	240.00	-	-	240.00	
	- ครอบโค้ง 3 ทาง	4.00	แผ่น	50.00	200.00	-	-	200.00	
	- ไม้เชิงชายสำเร็จรูป ขนาด 8" ทับด้วย 6" (หนาไม่น้อยกว่า 1")	52.00	ม.	129.33	6,725.16	74.00	3,848.00	10,573.16	
	- แผ่นปิดกันนํ้า PVC สำเร็จรูป	52.00	ม.	27.80	1,445.60	10.00	520.00	1,965.60	
	- รางน้ำตะเข้สเตนเลส หนาไม่น้อยกว่า 0.45 มม.	13.00	ม.	780.00	10,140.00	26.00	338.00	10,478.00	
	- ชุดอุปกรณ์ครอบแห้ง	18.00	ชุด	800.00	14,400.00	-	-	14,400.00	
	- ตะปูเกลียวยึดกระเบื้อง (250ตัว/กล่อง)	19.00	กล่อง	250.00	4,750.00	-	-	4,750.00	
	- ค่าแรงติดตั้งครอบบันไดและตะเข้	53.00	ม.	-	-	76.00	4,028.00	4,028.00	
	- ค่าแรงบุงหลังคา	185.00	ตร.ม.	-	-	76.00	14,060.00	14,060.00	
	- หลังคาไฟเบอร์กลาส ชนิดลูกฟูกลอนเล็ก (สีขาวขุ่น)	12.00	ตร.ม.	480.00	5,760.00	72.00	864.00	6,624.00	
	- แผ่นสแตนเลส หนา 1 มม.พับขึ้นรูป	8.00	ตร.ม.	500.00	4,000.00	-	-	4,000.00	รวมค่าแรง
3.2	งานฝ้าเพดาน								

*(Handwritten signature)*



ลำดับที่	รายการ	หน่วย	จำนวน	ค่าวัสดุ (บาท)		ค่าแรงงาน (บาท)		รวมค่าวัสดุและค่าแรงงาน (บาท)	หมายเหตุ
				ราคาหน่วยละ	จำนวนเงิน	ราคาหน่วยละ	จำนวนเงิน		
	- W1 ฝ้าปูกระเบื้องเซรามิก ขนาด 12"x12"	80.00	ตร.ม.	400.00	32,000.00	161.00	12,880.00	44,880.00	รวมปูนทราย
	- W2 ฝ้าปูไม้เนื้อแข็ง ขนาด 1"x4" (เข้าลิ้น)	65.00	ตร.ม.	800.00	52,000.00	123.00	7,995.00	59,995.00	
	- ค่าแรงขัดพื้น ไม้	65.00	ตร.ม.	-	-	30.00	1,950.00	1,950.00	
	- W3 ฝ้าปูกระเบื้องเซรามิก ขนาด 12"x12"	48.00	ตร.ม.	400.00	19,200.00	161.00	7,728.00	26,928.00	รวมปูนทราย
	- W4 ฝ้าปูกระเบื้องเซรามิก ขนาด 12"x12" สลับทรายล่าง	11.00	ตร.ม.	445.00	4,895.00	161.00	1,771.00	6,666.00	รวมปูนทราย
	- W5 ฝ้าฉิวขัดมันเรียบ	35.00	ตร.ม.	120.00	4,200.00	41.00	1,435.00	5,635.00	
	- W6 ฝ้าทาบผิวทรายล่าง	4.00	ตร.ม.	550.00	2,200.00	108.00	432.00	2,632.00	
	- W7 ฝ้าพื้น คสล.ผิวซีเมนต์ขัดมันเรียบ ขนาด 0.30x0.80x0.10 ม.	12.00	แผ่น	100.00	1,200.00	25.00	300.00	1,500.00	
	- FB1 บัวเชิงผนังกระเบื้องเซรามิก สูง 0.10 ม.	34.00	ม.	73.00	2,482.00	51.00	1,734.00	4,216.00	
	- FB2 บัวเชิงผนังไฟเบอร์ซีเมนต์ กว้าง 4" หนา 12 มม.	52.00	ม.	40.00	2,080.00	41.00	2,132.00	4,212.00	
	- ร่องโรยกรวดล้างสีเทา	5.00	ตร.ม.	150.00	750.00	108.00	540.00	1,290.00	
3.5	งานประตู - หน้าต่าง พร้อมอุปกรณ์								
	งานประตู - หน้าต่าง พร้อมอุปกรณ์								
	- ป1 (อลูมิเนียม)	2.00	ชุด	20,000.00	40,000.00	-	-	40,000.00	รวมค่าแรง
	- ป2 (อลูมิเนียม + บาน HDF)	5.00	ชุด	5,000.00	25,000.00	-	-	25,000.00	รวมค่าแรง
	- ป3 (PVC + บาน PVC)	3.00	ชุด	2,500.00	7,500.00	-	-	7,500.00	รวมค่าแรง
	- ป4 (ไม้เนื้อแข็ง + บาน HDF)	1.00	ชุด	5,500.00	5,500.00	-	-	5,500.00	รวมค่าแรง
	- ป5 (ไม้เนื้อแข็ง + บาน HDF)	1.00	ชุด	3,500.00	3,500.00	-	-	3,500.00	รวมค่าแรง
	- ป6 (อลูมิเนียม)	3.00	ชุด	12,000.00	36,000.00	-	-	36,000.00	รวมค่าแรง
	- น1 (อลูมิเนียม)	2.00	ชุด	7,000.00	14,000.00	-	-	14,000.00	รวมค่าแรง
	- น2 (อลูมิเนียม)	10.00	ชุด	4,000.00	40,000.00	-	-	40,000.00	รวมค่าแรง

Grand

ลำดับที่	รายการ	หน่วย	จำนวน	ค่าวัสดุ (บาท)		ค่าแรงงาน (บาท)		รวมค่าวัสดุและค่าแรงงาน (บาท)	หมายเหตุ
				ราคาหน่วยละ	จำนวนเงิน	ราคาหน่วยละ	จำนวนเงิน		
- น3 (อตุมิเนียม)		3.00	ชุด	6,000.00	18,000.00	-	-	18,000.00	รวมค่าแรง
- น4 (อตุมิเนียม)		1.00	ชุด	6,000.00	6,000.00	-	-	6,000.00	รวมค่าแรง
- น5 (อตุมิเนียม)		4.00	ชุด	13,500.00	54,000.00	-	-	54,000.00	รวมค่าแรง
- น6 (อตุมิเนียม)		1.00	ชุด	11,500.00	11,500.00	-	-	11,500.00	รวมค่าแรง
ติดตั้งบานมุ้งลวดและเหล็กตัด พร้อมอุปกรณ์									
- ป1		2.00	ชุด	13,500.00	27,000.00	-	-	27,000.00	รวมค่าแรง
- ป2 (เฉพาะชั้นล่าง)		2.00	ชุด	4,200.00	8,400.00	-	-	8,400.00	รวมค่าแรง
- ป6		3.00	ชุด	9,000.00	27,000.00	-	-	27,000.00	รวมค่าแรง
- น1		2.00	ชุด	3,000.00	6,000.00	-	-	6,000.00	รวมค่าแรง
- น2		10.00	ชุด	1,500.00	15,000.00	-	-	15,000.00	รวมค่าแรง
- น3		3.00	ชุด	1,700.00	5,100.00	-	-	5,100.00	รวมค่าแรง
- น4		1.00	ชุด	1,700.00	1,700.00	-	-	1,700.00	รวมค่าแรง
- น5		4.00	ชุด	6,000.00	24,000.00	-	-	24,000.00	รวมค่าแรง
- น6		1.00	ชุด	6,500.00	6,500.00	-	-	6,500.00	รวมค่าแรง
3.6 งานสุขภัณฑ์									
- โถสุขภัณฑ์ชนิดนั่งราบ พร้อมอุปกรณ์		3.00	ชุด	9,950.00	29,850.00	461.00	1,383.00	31,233.00	
- อ่างล้างหน้าชนิดฝังเคาน์เตอร์พร้อมอุปกรณ์		3.00	ชุด	3,500.00	10,500.00	461.00	1,383.00	11,883.00	
- สายฉีดชำระ		3.00	ชุด	1,000.00	3,000.00	72.00	216.00	3,216.00	
- ที่ใส่กระดาษชำระ		3.00	ชุด	850.00	2,550.00	72.00	216.00	2,766.00	
- ราวแขวนผ้าโลหะชุบโครมเมียม ยาวไม่น้อยกว่า 60 ซม.		3.00	ชุด	1,000.00	3,000.00	72.00	216.00	3,216.00	
- ที่ใส่สบู่		3.00	ชุด	750.00	2,250.00	72.00	216.00	2,466.00	

9

ลำดับที่	รายการ	หน่วย	จำนวน	ค่าวัสดุ (บาท)		ค่าแรงงาน (บาท)		รวมค่าวัสดุและค่าแรงงาน (บาท)	หมายเหตุ
				ราคาหน่วยละ	จำนวนเงิน	ราคาหน่วยละ	จำนวนเงิน		
	- ชุดฝึกบัวอาบนำชนิดสายอ่อน พร้อมก๊อกน้ำ ฝักบัวอาบนำชนิดก้านโยก	3.00	ชุด	3,000.00	9,000.00	174.00	522.00	9,522.00	
	- ฝาปิดระบายนํ้าทิ้งที่พื้น Dia.3" ชนิดมีตะแกรงและที่ดักกิ้น	3.00	ชุด	500.00	1,500.00	72.00	216.00	1,716.00	
	- กระจกเงาหนา 6 มม. เจียรปรี	3.00	ชุด	1,200.00	3,600.00	72.00	216.00	3,816.00	
	- เคา์เตอร์ คสล. กว้าง 0.60 ม. บุหินแกรนิต กว้าง 0.60 ม.	3.50	ม.	3,000.00	10,500.00	-	-	10,500.00	รวมค่าแรง
	- ขอบผิวบุหินแกรนิต กว้าง 0.15 ม.	2.50	ม.	1,000.00	2,500.00	-	-	2,500.00	รวมค่าแรง
3.7	งานบันได								
	บันได ST-1								
	- ชั้นบันไดลูกนอน ปูแผ่นไฟเบอร์ซีเมนต์หนา 1"	16.00	ม.	383.30	6,132.80	72.00	1,152.00	7,284.80	
	- ขานพักบันได ปูแผ่นไฟเบอร์ซีเมนต์หนา 1"	3.00	ตร.ม.	383.30	1,149.90	72.00	216.00	1,365.90	
	- ราวบันไดไม้เนื้อแข็ง ขนาด 1 1/2"x3" + ลูกกรงเหล็กทาสี	7.00	ม.	900.00	6,300.00	-	-	6,300.00	รวมค่าแรง
	บันไดเคลื่อนยงทางเข้า								
	- ชั้นบันไดลูกตั้ง-ลูกนอน ทำผิวทรายล้าง	5.00	ม.	500.00	2,500.00	72.00	360.00	2,860.00	
	บันไดภายนอก								
	- ชั้นบันไดลูกตั้ง-ลูกนอน ทำผิวทรายล้าง	3.00	ม.	500.00	1,500.00	72.00	216.00	1,716.00	
3.8	งานทาสี								
	- สีน้ำอะครีลิก 100% ทากายใน (ทาฝ้าเพดาน)	140.00	ตร.ม.	55.00	7,700.00	31.00	4,340.00	12,040.00	
	- สีน้ำอะครีลิก 100% ทากายใน (ทาผนัง)	398.00	ตร.ม.	55.00	21,890.00	31.00	12,338.00	34,228.00	
	- สีน้ำอะครีลิก 100% ทากายนอก (ทาผนัง)	269.00	ตร.ม.	55.00	14,795.00	35.00	9,415.00	24,210.00	
	- สีน้ำมันทาไม้	29.00	ตร.ม.	80.00	2,320.00	39.00	1,131.00	3,451.00	
	- น้ำยาเคลือบแข็งทาพื้นไม้ (โพลียูรีเทน)	65.00	ตร.ม.	200.00	13,000.00	51.00	3,315.00	16,315.00	
	- สีน้ำมันทาไม้สังเคราะห์	88.00	ตร.ม.	80.00	7,040.00	39.00	3,432.00	10,472.00	

Print

ลำดับที่	รายการ	หน่วย	จำนวน	ค่าวัสดุ (บาท)		ค่าแรงงาน (บาท)		รวมค่าวัสดุและ ค่าแรงงาน (บาท)	หมายเหตุ
				ราคาหน่วยละ	จำนวนเงิน	ราคาหน่วยละ	จำนวนเงิน		
	- สีส้มไม้ทาเหล็ก	23.00	ตร.ม.	60.00	1,380.00	36.00	828.00	2,208.00	
3.9	งานเบ็ดเตล็ด - งานอื่น ๆ								
	- ผนัง คสล. ทำผิวหินขัดลอกที่	1.50	ม.	1,500.00	2,250.00	-	-	2,250.00	รวมค่าแรง
	- รวาระเบียง 1 (ตามแบบ)	6.50	ม.	700.00	4,550.00	-	-	4,550.00	รวมค่าแรง
	- รวาระเบียง 2 (ตามแบบ)	4.50	ม.	700.00	3,150.00	-	-	3,150.00	รวมค่าแรง
	- รวาระเบียง 3 (ตามแบบ)	5.50	ม.	700.00	3,850.00	-	-	3,850.00	รวมค่าแรง
	- รวาระเบียง 4 (ตามแบบ)	3.50	ม.	700.00	2,450.00	-	-	2,450.00	รวมค่าแรง
	<b>รวมราคาหมวดงานสถาปัตยกรรม</b>				<b>1,073,452.72</b>		<b>263,922.00</b>	<b>1,337,374.72</b>	

9/11

แบบแสดงรายการ ปริมาณงาน และราคา

แบบ ปร.4 แผ่นที่ 1 / 4

ชื่อโครงการ/งานก่อสร้าง ก่อสร้างบ้านพักหัวหน้าสำนักงานจังหวัดอุดรดิตถ์  
 สถานที่ก่อสร้าง ศูนย์บ้านพัก สป.มท. ตำบลท่าเสา อำเภอเมืองอุดรดิตถ์ จังหวัดอุดรดิตถ์

หน่วยงานเจ้าของโครงการ สำนักงานจังหวัดอุดรดิตถ์

ประมาณราคาโดย คณะกรรมการกำหนดราคากลาง

แบบเลขที่

เมื่อวันที่ 26 เดือน กุมภาพันธ์ พ.ศ. 2569

ลำดับที่	รายการ	หน่วย	จำนวน	ค่าวัสดุ (บาท)		ค่าแรงงาน (บาท)		รวมค่าวัสดุและค่าแรงงาน (บาท)	หมายเหตุ
				ราคาหน่วยละ	จำนวนเงิน	ราคาหน่วยละ	จำนวนเงิน		
4	หมวดงานระบบสุขาภิบาล								
4.1	ระบบท่อน้ำโสโครก (ท่อ PVC 8.5)								
	- ขนาด Dia. 4"	34.00	ม.	169.97	5,778.98	103.00	3,502.00	9,280.98	
	- ข้อต่อ อุปกรณ์ท่อ	1.00	งาน	2,311.59	2,311.59	693.48	693.48	3,005.07	
	- อุปกรณ์ยึดและรองรับท่อ	1.00	งาน	577.90	577.90	173.37	173.37	751.27	
	- ทดสอบ ทำความสะอาด ทาสีทำสัญลักษณ์ท่อ	1.00	งาน	580.00	580.00	174.00	174.00	754.00	
	ข้ออ่อนยางแหวนรัดสแตนเลส								
	- ขนาด Dia. 4"	4.00	ชุด	200.00	800.00	60.00	240.00	1,040.00	
4.2	ระบบท่อน้ำทิ้ง (ท่อ PVC 8.5)								
	- ขนาด Dia. 2"	32.00	ม.	52.92	1,693.44	41.00	1,312.00	3,005.44	
	- ข้อต่อ อุปกรณ์ท่อ	1.00	งาน	677.38	677.38	203.21	203.21	880.59	
	- อุปกรณ์ยึดและรองรับท่อ	1.00	งาน	169.34	169.34	50.80	50.80	220.15	
	- ทดสอบ ทำความสะอาด ทาสีทำสัญลักษณ์ท่อ	1.00	งาน	120.00	120.00	36.00	36.00	156.00	
	- FD ขนาด Dia. 2"	6.00	ตัว	178.00	178.00	53.40	53.40	231.40	
	- P-TRAP ขนาด Dia. 2"	6.00	ตัว	200.00	200.00	60.00	60.00	260.00	
	ข้ออ่อนยางแหวนรัดสแตนเลส								
	- ขนาด Dia. 2"	3.00	ชุด	300.00	900.00	90.00	270.00	1,170.00	

*Handwritten signature*

ลำดับที่	รายการ	หน่วย	จำนวน	ค่าวัสดุ (บาท)		ค่าแรงงาน (บาท)		รวมค่าวัสดุและค่าแรงงาน (บาท)	หมายเหตุ
				ราคาหน่วยละ	จำนวนเงิน	ราคาหน่วยละ	จำนวนเงิน		
	งานติดตั้งท่อระบายน้ำทิ้ง (ท่อ PVC 8.5)								
	- ขนาด Dia. 2"	5.00	ม.	52.92	264.60	41.00	205.00	469.60	
	- ข้อต่อ อุปกรณ์ท่อ	1.00	งาน	105.84	105.84	31.75	31.75	137.59	
	- อุปกรณ์ยึดและรองรับท่อ	1.00	งาน	26.46	26.46	7.94	7.94	34.40	
	- ทดสอบ ทำความสะอาด ทาสีทำสัญลักษณ์ท่อ	1.00	งาน	50.00	50.00	15.00	15.00	65.00	
	- ถังตกไขมัน ชนิดฝังดิน สี่เหลี่ยม ขนาด 20 ลิตร	1.00	ชุด	1,800.00	1,800.00	540.00	540.00	2,340.00	
4.3	ระบบท่ออากาศ (ท่อ PVC 8.5)								
	- ขนาด Dia. 1 1/2"	30.00	ม.	34.23	1,026.90	31.00	930.00	1,956.90	
	- ขนาด Dia. 2"	12.00	ม.	52.92	635.04	41.00	492.00	1,127.04	
	- ข้อต่อ อุปกรณ์ท่อ	1.00	งาน	664.78	664.78	199.43	199.43	864.21	
	- อุปกรณ์ยึดและรองรับท่อ	1.00	งาน	166.19	166.19	49.86	49.86	216.05	
	- ทดสอบ ทำความสะอาด ทาสีทำสัญลักษณ์ท่อ	1.00	งาน	150.00	150.00	45.00	45.00	195.00	
	AVC								
	- ขนาด Dia. 1 1/2" ชนิดออกด้านข้างหนึ่ง	3.00	ชุด	400.00	1,200.00	360.00	360.00	1,560.00	
4.4	ระบบท่อประปา (ท่อ PVC 13.5)								
	- ขนาด Dia. 1 1/2"	28.00	ม.	34.23	958.44	31.00	868.00	1,826.44	
	- ขนาด Dia. 3/4"	104.00	ม.	19.25	2,002.00	31.00	3,224.00	5,226.00	
	- ขนาด Dia. 1"	12.00	ม.	25.58	306.96	31.00	372.00	678.96	
	- ข้อต่อ อุปกรณ์ท่อ	1.00	งาน	1,306.96	1,306.96	392.09	392.09	1,699.05	
	- อุปกรณ์ยึดและรองรับท่อ	1.00	งาน	326.74	326.74	98.02	98.02	424.76	
	- ทดสอบ ทำความสะอาด ทาสีทำสัญลักษณ์ท่อ	1.00	งาน	500.00	500.00	150.00	150.00	650.00	
	- STOP VALVE ขนาด Dia. 1/2"	10.00	ชุด	239.00	239.00	71.70	717.00	956.00	

*Handwritten signature*

ลำดับที่	รายการ	หน่วย	จำนวน	ค่าวัสดุ (บาท)		ค่าแรงงาน (บาท)		รวมค่าวัสดุและ ค่าแรงงาน (บาท)	หมายเหตุ
				ราคาหน่วยละ	จำนวนเงิน	ราคาหน่วยละ	จำนวนเงิน		
	ประตูน้ำ GATE VALVE								
	- ขนาด Dia. 3/4"	6.00	ชุด	235.00	235.00	70.50	423.00	658.00	
	- ขนาด Dia. 1/2"	1.00	ชุด	185.00	185.00	55.50	55.50	240.50	
	- CHECK VALVE ขนาด Dia. 3/4"	1.00	ชุด	205.00	205.00	61.50	61.50	266.50	
	- FLOAT VALVE ขนาด Dia. 1/2"	1.00	ชุด	233.00	233.00	69.90	69.90	302.90	
	- ก๊อกน้ำ ภายใน	5.00	ชุด	120.00	120.00	36.00	180.00	300.00	
	- ก๊อกน้ำ สนาม	1.00	ชุด	150.00	150.00	45.00	45.00	195.00	
	- ค่าติดตั้งมาตรวัดน้ำ จากประปาในพื้นที่พร้อมค่าธรรมเนียม	1.00	งาน	2,500.00	2,500.00	-	-	2,500.00	
	- เครื่องสูบน้ำเพิ่มแรงดัน 200 วัตต์	1.00	ชุด	7,540.00	7,540.00	2,262.00	2,262.00	9,802.00	
	- ดึงเก็บน้ำ ความจุไม่น้อยกว่า 2,000 ลิตร	1.00	ชุด	13,000.00	13,000.00	3,900.00	3,900.00	16,900.00	
	- แทน คสล. รับถังน้ำ	1.00	งาน	2,500.00	2,500.00	750.00	750.00	3,250.00	
4.5	ระบบท่อระบายน้ำฝน (ท่อ PVC 8.5)								
	- ขนาด Dia. 2"	12.00	ม.	52.92	635.04	41.00	492.00	1,127.04	
	- ขนาด Dia. 4"	24.00	ม.	169.97	4,079.28	103.00	2,472.00	6,551.28	
	- ข้อต่อ อุปกรณ์ท่อ	1.00	งาน	1,885.73	1,885.73	565.72	565.72	2,451.45	
	- อุปกรณ์ยึดและรองรับท่อ	1.00	งาน	471.43	471.43	141.43	141.43	612.86	
	- ทดสอบ ทำความสะอาด ทาสีทำสัญลักษณ์ท่อ	1.00	งาน	350.00	350.00	105.00	105.00	455.00	
	RFD.								
	- ขนาด Dia. 2"	2.00	ชุด	1,300.00	1,300.00	390.00	780.00	2,080.00	
	- ขนาด Dia. 4"	2.00	ชุด	1,000.00	1,000.00	300.00	600.00	1,600.00	
	ข้ออ่อนยางแหวนรัดสแตนเลส								
	- ขนาด Dia. 2"	3.00	ชุด	800.00	800.00	240.00	720.00	1,520.00	

Grand

ลำดับที่	รายการ	หน่วย	จำนวน	ค่าวัสดุ (บาท)		ค่าแรงงาน (บาท)		รวมค่าวัสดุและค่าแรงงาน (บาท)	หมายเหตุ
				ราคาหน่วยละ	จำนวนเงิน	ราคาหน่วยละ	จำนวนเงิน		
	- ขนาด Dia. 4"	1.00	ชุด	400.00	400.00	120.00	120.00	520.00	
4.6	ระบบสุขาภิบาลภายนอกอาคารและระบายน้ำ								
	- งานวางท่อระบายน้ำ คสล. ชั้น 3 ขนาด Dia 0.30 ม.	45.00	ม.	400.00	18,000.00	80.00	3,600.00	21,600.00	
	- บ่อพัก คสล. ตั้งรูป ขนาด 0.40x0.40 ม. พร้อมฝา คสล.	12.00	ชุด	400.00	4,800.00	120.00	1,440.00	6,240.00	
	- ตั้งบ่อบำบัดน้ำเสียสำเร็จรูป ชนิดกระโถ-กรองไร้อากาศ ปริมาตร ส่วนกระโถ	2.00	ชุด	16,730.00	33,460.00	5,019.00	10,038.00	43,498.00	
	ไม่น้อยกว่า 1.0 ลบ.ม. ปริมาตรรวมไม่น้อยกว่า 1.30 ลบ.ม.								
	- งานบ่อซีเมนต์ระบายน้ำ	1.00	งาน	5,000.00	5,000.00	-	-	5,000.00	รวมค่าแรง
	<b>รวมราคาหมวดงานระบบสุขาภิบาล</b>				<b>124,566.02</b>		<b>44,286.40</b>	<b>168,852.42</b>	

กน

แบบแสดงรายการ ปริมาณงาน และราคา

แบบ ป.ร.4 แผ่นที่ 1 / 3

ชื่อโครงการ/งานก่อสร้าง ก่อสร้างบ้านพักหัวหน้าสำนักงานจังหวัดอุดรธานี  
 สถานที่ก่อสร้าง ศูนย์บ้านพัก สป.มท. ตำบลท่าเสา อำเภอเมืองอุดรธานี จังหวัดอุดรธานี  
 หน่วยงานเจ้าของโครงการ สำนักงานจังหวัดอุดรธานี  
 ประมาณราคาโดยคณะกรรมการกำหนดราคากลาง

แบบเลขที่

เมื่อวันที่ 26 เดือน กุมภาพันธ์ พ.ศ. 2569

ลำดับที่	รายการ	หน่วย	จำนวน	ค่าวัสดุ (บาท)		ค่าแรงงาน (บาท)		รวมค่าวัสดุและค่าแรงงาน (บาท)	หมายเหตุ
				ราคาหน่วยละ	จำนวนเงิน	ราคาหน่วยละ	จำนวนเงิน		
5	หมวดงานระบบไฟฟ้าและสื่อสาร								
5.1	แผงย่อยและเซอร์กิตเบรกเกอร์								
	- แผงย่อย 10 วงจรพร้อมเมน 100AT 2P IC > 10 Ka	1.00	Set.	5,000.00	5,000.00	500.00	500.00	5,500.00	
	- MINIATURE CB. 25AT 1P IC > 6 Ka	1.00	Set.	175.00	175.00	36.00	36.00	211.00	
	- MINIATURE CB. 20AT 1P IC > 6 Ka (RCBO)	3.00	Set.	2,450.00	7,350.00	36.00	108.00	7,458.00	
	- MINIATURE CB. 20AT 1P IC > 6 Ka	3.00	Set.	175.00	525.00	36.00	108.00	633.00	
	- MINIATURE CB. 16AT 1P IC > 6 Ka (RCBO)	2.00	Set.	2,450.00	4,900.00	36.00	72.00	4,972.00	
	- MINIATURE CB. 16AT 1P IC > 6 Ka	6.00	Set.	175.00	1,050.00	36.00	216.00	1,266.00	
5.2	ท่อและรางเดินสายไฟฟ้า								
	- EMT 1" (25 mm.)	600.00	ม.	50.00	30,000.00	28.00	16,800.00	46,800.00	
	- PVC 1" (25 mm.)	22.00	ม.	20.00	440.00	25.00	550.00	990.00	
	- PVC 1/2" (15 mm.)	12.00	ม.	11.55	138.60	20.00	240.00	378.60	
	- FITTING & SUPPLY & ACCESSORIES	1.00	Lot	6,900.00	6,900.00	1,980.00	1,980.00	8,880.00	
5.3	ท่อและรางเดินสายไฟฟ้า								
	- IEC 01 25 SQ.MM.	70.00	ม.	95.00	6,650.00	25.00	1,750.00	8,400.00	
	- IEC 01 10 SQ.MM.	13.00	ม.	40.95	532.35	15.00	195.00	727.35	
	- IEC 01 4 SQ.MM.	152.00	ม.	10.00	1,520.00	10.00	1,520.00	3,040.00	

3,040.00

ลำดับที่	รายการ	หน่วย	จำนวน	ค่าวัสดุ (บาท)		ค่าแรงงาน (บาท)		รวมค่าวัสดุและค่าแรงงาน (บาท)	หมายเหตุ
				ราคาหน่วยละ	จำนวนเงิน	ราคาหน่วยละ	จำนวนเงิน		
	- IEC 01 2.5 SQ.MM.	1,727.00	ม.	9.50	16,406.50	7.00	12,089.00	28,495.50	
	- IEC 01 1.5 SQ.MM.	46.00	ม.	25.00	1,150.00	10.00	460.00	1,610.00	
	- FITTING & SUPPLY & ACCESSORIES	1.00	Lot	2,700.00	2,700.00	780.00	780.00	3,480.00	
5.4	ดวงโคมไฟฟ้าและอุปกรณ์								
	- ดวงโคม DOWNLIGHT ชนิดบางหนักลมฝั่งฝ้าความสว่างไม่น้อยกว่า	2.00	Set.	300.00	600.00	118.00	236.00	836.00	
	400 ลูเมนที่กัลังไฟฟ้าไม่เกิน 6 วัตต์แสง COOL WHITE								
	ค่าความถูกต้อง								
	ของดีไม่น้อยกว่า 80 อายุการใช้งานไม่น้อยกว่า 15,000 ชั่วโมง								
	- ดวงโคม DOWNLIGHT ชนิดบางหนักลมฝั่งฝ้า	12.00	Set.	300.00	3,600.00	118.00	1,416.00	5,016.00	
	ความสว่างไม่น้อยกว่า 400								
	ลูเมนที่กัลังไฟฟ้าไม่เกิน 6 วัตต์ แสง COOL WHITE								
	ค่าความถูกต้องของดี								
	ไม่น้อยกว่า 80 อายุการใช้งานไม่น้อยกว่า 15,000 ชั่วโมง								
	- ดวงโคม DOWNLIGHT ชนิดบางหนักลมฝั่งฝ้า	43.00	Set.	350.00	15,050.00	118.00	5,074.00	20,124.00	
	ความสว่างไม่น้อยกว่า 800								
	ลูเมนที่กัลังไฟฟ้าไม่เกิน 12 วัตต์ แสง COOL WHITE								
	ค่าความถูกต้อง								
	ของดีไม่น้อยกว่า 80 อายุการใช้งานไม่น้อยกว่า 15,000 ชั่วโมง								
5.5	สวิตช์และเต้ารับ								
	- สวิตช์เดี่ยว 16A 250V ขนาด 3 ช่อง (3 module)	7.00	Set.	85.00	595.00	80.00	560.00	1,155.00	
	- 2xสวิตช์ 1 ทาง 16A 250V ขนาด 2x1.5 ช่อง (2x1.5 module)	6.00	Set.	125.00	750.00	90.00	540.00	1,290.00	

ลำดับที่	รายการ	หน่วย	จำนวน	ค่าวัสดุ (บาท)		ค่าแรงงาน (บาท)		รวมค่าวัสดุและค่าแรงงาน (บาท)	หมายเหตุ
				ราคาหน่วยละ	จำนวนเงิน	ราคาหน่วยละ	จำนวนเงิน		
	- 3xสวิตช์ 1 ทาง 16A 250V ขนาด 3x1 ช่อง (3x1 module)	2.00	Set.	165.00	330.00	100.00	200.00	530.00	
	- สวิตช์ 2 ทาง 16A 250V ขนาด 3 ช่อง (3 module)	2.00	Set.	115.00	230.00	85.00	170.00	400.00	
	- สวิตช์ 2 ทาง 16A 250V ขนาด 2x1.5 ช่อง (2x1.5 module)	3.00	Set.	185.00	555.00	90.00	270.00	825.00	
	- เต้ารับไฟฟ้าคู่มีขาติน 16A 250V ขนาด 3 ช่อง (3 module)	11.00	Set.	200.00	2,200.00	90.00	990.00	3,190.00	
	- เต้ารับไฟฟ้าคู่มีขาติน 16A 250V พร้อมสวิตช์ควบคุม	14.00	Set.	190.00	2,660.00	90.00	1,260.00	3,920.00	
	- JUNCTION BOX สำหรับเครื่องปรับอากาศ	4.00	Set.	100.00	400.00	60.00	240.00	640.00	
	- JUNCTION BOX สำหรับเครื่องทำน้ำอุ่น	3.00	Set.	100.00	300.00	60.00	180.00	480.00	
	- JUNCTION BOX สำหรับเครื่องดูดควัน (HOOD)	1.00	Set.	100.00	100.00	60.00	60.00	160.00	
	- JUNCTION BOX สำหรับปั๊มน้ำ (PUMP)	1.00	Set.	100.00	100.00	60.00	60.00	160.00	
	- กระดิ่ง 2 เสียง	1.00	Set.	325.00	325.00	90.00	90.00	415.00	
	- สวิตช์กดกระดิ่ง ชนิดกันน้ำ	1.00	Set.	225.00	225.00	80.00	80.00	305.00	
	<b>รวมราคาหมวดงานระบบไฟฟ้าและสื่อสาร</b>				<b>6,310.00</b>		<b>2,960.00</b>	<b>9,270.00</b>	

9/27

แบบแสดงรายการ ปริมาณงาน และราคา

แบบ ป.ร.4 แผ่นที่ 1 / 3

ชื่อโครงการ/งานก่อสร้าง ก่อสร้างบ้านพักหัวหน้าสำนักงานจังหวัดอุดรธานี  
 สถานที่ก่อสร้าง ศูนย์บ้านพัก สป.มท. ตำบลท่าเสา อำเภอเมืองอุดรธานี จังหวัดอุดรธานี  
 หน่วยงานเจ้าของโครงการ สำนักงานจังหวัดอุดรธานี

แบบเลขที่

ประมาณราคาโดยคณะกรรมการกำหนดราคากลาง เมื่อวันที่ 26 เดือน กุมภาพันธ์ พ.ศ. 2569

ลำดับที่	รายการ	หน่วย	จำนวน	ค่าวัสดุ (บาท)		ค่าแรงงาน (บาท)		รวมค่าวัสดุและค่าแรงงาน (บาท)	หมายเหตุ
				ราคาหน่วยละ	จำนวนเงิน	ราคาหน่วยละ	จำนวนเงิน		
6	หมวดงานระบบปรับอากาศและระบายอากาศ								
6.1	เครื่องปรับอากาศแบบแยกส่วน (SPLIT TYPE)								
	- CDU/FCW-201 (12,000 BTU/Hr, Wall Mounted Type)	1.00	Set.	19,500.00	19,500.00	1,500.00	1,500.00	21,000.00	
	- CDU/FCW-201 (12,000 BTU/Hr, Wall Mounted Type)	1.00	Set.	19,500.00	19,500.00	1,500.00	1,500.00	21,000.00	
	- CDU/FCW-201 (24,000 BTU/Hr, Wall Mounted Type)	1.00	Set.	23,000.00	23,000.00	1,500.00	1,500.00	24,500.00	
6.2	งานท่อสารทำความเย็นของเครื่องปรับอากาศ								
	Piping Works								
	1)Liquid Tube (Copper tube, type L)								
	- Dia. 1/4"	23.00	ม.	46.20	1,062.60	24.00	552.00	1,614.60	
	- Dia. 3/8"	11.00	ม.	77.50	852.50	24.00	264.00	1,116.50	
	2)Suction Tube (Copper tube, type L)								
	- Dia. 3/8"	23.00	ม.	77.50	1,782.50	24.00	552.00	2,334.50	
	- Dia. 5/8"	11.00	ม.	135.00	1,485.00	24.00	264.00	1,749.00	
	3)Drain Pipe (PVC class 8.5)								
	- Dia. 3/4"	27.00	ม.	12.60	340.20	25.00	675.00	1,015.20	
	4)Fitting	1.00	Lot.	720.00	720.00	210.00	210.00	930.00	
	5)Hanger, Support % Accessories	1.00	Lot.	430.00	430.00	120.00	120.00	550.00	

ลำดับที่	รายการ	หน่วย	จำนวน	ค่าวัสดุ (บาท)		ค่าแรงงาน (บาท)		รวมค่าวัสดุและ ค่าแรงงาน (บาท)	หมายเหตุ
				ราคาหน่วยละ	จำนวนเงิน	ราคาหน่วยละ	จำนวนเงิน		
	Piping Insulation Works								
	1)Copper Tube Insulation Thick 3/4"								
	- Dia. 1/4"	23.00	ม.	25.00	575.00	9.00	207.00	782.00	
	- Dia. 3/8"	34.00	ม.	77.50	2,635.00	24.00	816.00	3,451.00	
	- Dia. 5/8"	11.00	ม.	135.00	1,485.00	24.00	264.00	1,749.00	
	2)Drain Pipe Insulation Thick 1/2"								
	- Dia. 3/4"	27.00	ม.	36.75	992.25	14.00	378.00	1,370.25	
	3)Accessories	1.00	Lot.	200.00	200.00	60.00	60.00	260.00	
6.3	พัดลมระบายอากาศพร้อมติดตั้ง								
	Propeller Fan Type (Wall or Window Mounted Type)								
	- EF Dia.10" (500 CFM)	1.00	Set.	1,200.00	1,200.00	400.00	400.00	1,600.00	
	Ceiling Mounted Type								
	- CEF-1 (45 CFM @ 0.05 in.wg)	2.00	Set.	2,500.00	5,000.00	500.00	1,000.00	6,000.00	
	- CEF-2 (80 CFM @ 0.05 in.wg)	1.00	Set.	3,000.00	3,000.00	600.00	600.00	3,600.00	
	- CEF-3 (110 CFM @ 0.10 in.wg)	3.00	Set.	3,500.00	10,500.00	600.00	1,800.00	12,300.00	
	Cycle Fan (Wall Type)								
	- CCF Dia.16"	2.00	Set.	2,200.00	4,400.00	350.00	700.00	5,100.00	
6.4	งานท่อลมและอุปกรณ์								
	Exhaust Air Grille (EAG.) W/INS.SCREEN - Size 4"x4"	2.00	Set.	120.00	240.00	100.00	200.00	440.00	

ลำดับที่	รายการ	หน่วย	จำนวน	ค่าวัสดุ (บาท)		ค่าแรงงาน (บาท)		รวมค่าวัสดุและ ค่าแรงงาน (บาท)	หมายเหตุ
				ราคาหน่วยละ	จำนวนเงิน	ราคาหน่วยละ	จำนวนเงิน		
	- Size 6"x6"	4.00	Set.	150.00	600.00	100.00	400.00	1,000.00	
6.5	งานอุปกรณ์ไฟฟ้าของระบบปรับอากาศ								
	Wire (450/750V IEC01)								
	- 2.5 SQ.MM.	710.00	ม.	9.44	6,702.40	7.00	4,970.00	11,672.40	
	- 4 SQ.MM.	70.00	ม.	13.50	945.00	10.00	700.00	1,645.00	
	Accessories	1.00	Lot.	370.00	370.00	100.00	100.00	470.00	
	Conduit								
	1) EMT								
	- Dia. 1/2"	234.00	ม.	25.00	5,850.00	20.00	4,680.00	10,530.00	
	2) IMC								
	- Dia. 1/2"	26.00	ม.	55.00	1,430.00	25.00	650.00	2,080.00	
	3) Hanger, Support % Accessories	1.00	Lot.	1,150.00	1,150.00	300.00	300.00	1,450.00	
	Disconnecting Switch (Out Door)								
	- Size 16A, 2P	2.00	ชิ้น	850.00	1,700.00	100.00	200.00	1,900.00	
	- Size 25A, 2P	1.00	ชิ้น	1,250.00	1,250.00	100.00	100.00	1,350.00	
	- Fan Switch	7.00	ชิ้น	35.00	245.00	80.00	560.00	805.00	
	- ตรีับไฟฟ้าเดี่ยว 16A 250V พร้อมฝาครอบพลาสติก	7.00	ชิ้น	120.00	840.00	90.00	630.00	1,470.00	
	<b>รวมราคาหมวดงานระบบปรับอากาศและระบายอากาศ</b>				<b>119,982.45</b>		<b>26,852.00</b>	<b>146,834.45</b>	

*Handwritten signature*

แบบแสดงรายการ ปริมาณงาน และราคา

แบบ ป.ร.4 แผ่นที่ 1 / 1

ชื่อโครงการ/งานก่อสร้าง ก่อสร้างบ้านพักหัวหน้าสำนักงานจังหวัดอุดรธานี  
 สถานที่ก่อสร้าง ศูนย์บ้านพัก สป.มท. ตำบลท่าเสา อำเภอเมืองอุดรธานี จังหวัดอุดรธานี  
 หน่วยงานเจ้าของโครงการ สำนักงานจังหวัดอุดรธานี

แบบเลขที่

ประมาณราคาโดยคณะกรรมการกำหนดราคากลาง เมื่อวันที่ 26 เดือน กุมภาพันธ์ พ.ศ. 2569

ลำดับที่	รายการ	หน่วย	จำนวน	ค่าวัสดุ (บาท)		ค่าแรงงาน (บาท)		รวมค่าวัสดุและค่าแรงงาน (บาท)	หมายเหตุ
				ราคาหน่วยละ	จำนวนเงิน	ราคาหน่วยละ	จำนวนเงิน		
7	หมวดงานภูมิทัศน์								
7.1	งานก่อสร้างถนน คสล.								
	- ถนน คสล. ไร่เมตร 4 มม.@0.20 ม.#หนา 0.15 ม.	85.00	ตร.ม.	602.00	51,170.00	-	-	51,170.00	รวมค่าแรง
7.2	งานระบบระบายน้ำและระบายภายในฝั่งบริเวณ								
	- รางน้ำ คสล. (ข้างขอบ ถนน คสล.)	30.00	ม.	1,000.00	30,000.00	200.00	6,000.00	36,000.00	
	- ก๊อกน้ำ ขนาด Dia. 1/2"	2.00	ชุด	140.19	140.19	42.06	84.11	224.30	
7.3	งานก่อสร้างรั้ว								
	- งานก่อสร้างรั้ว คสล. (รั้วโค้ง)	8.00	ม.	5,000.00	40,000.00	-	-	40,000.00	รวมค่าแรง
7.4	งานทาสีรั้ว								
	- ทาสีน้ำมัน โคร่งเหล็ก (ทาสี)	63.50	ตร.ม.	60.00	3,810.00	36.00	2,286.00	6,096.00	
	- สีน้ำอะครีลิก 100% ทาภายนอก (ทาสี)	142.20	ตร.ม.	55.00	7,821.00	35.00	4,977.00	12,798.00	
7.5	งานปลูกหญ้า								
	- งานถมดินปรับระดับปลูกหญ้า	150.00	ลบ.ม.	150.00	22,500.00	121.00	18,150.00	40,650.00	
	- ทรายหยาบปรับระดับปลูกหญ้า	15.00	ลบ.ม.	420.56	6,308.40	112.00	1,680.00	7,988.40	
	- หญ้าขนาดเล็ก	300.00	ตร.ม.	40.00	12,000.00	-	-	12,000.00	
	<b>รวมราคามหาภูมิทัศน์</b>				<b>173,749.59</b>		<b>33,177.11</b>	<b>206,926.70</b>	

*Handwritten signature*

แบบแสดงรายการ ปริมาณงาน และราคา

แบบ บร.4 แผ่นที่ 1 / 2

ชื่อโครงการ/งานก่อสร้าง ก่อสร้างบ้านพักหัวหน้าสำนักงานจังหวัดอุดรธานี

สถานที่ก่อสร้าง ศูนย์บ้านพัก สป.มท. ตำบลท่าเสา อำเภอเมืองอุดรธานี จังหวัดอุดรธานี

หน่วยงานเจ้าของโครงการ สำนักงานจังหวัดอุดรธานี

ประมาณราคา โดย คณะกรรมการกำหนดราคากลาง

แบบเลขที่

เมื่อวันที่ 26 เดือน กุมภาพันธ์ พ.ศ. 2569

ลำดับที่	รายการ	หน่วย	จำนวน	ค่าวัสดุ (บาท)		ค่าแรงงาน (บาท)		รวมค่าวัสดุและค่าแรงงาน (บาท)	หมายเหตุ
				ราคาหน่วยละ	จำนวนเงิน	ราคาหน่วยละ	จำนวนเงิน		
8	หมวดงานครุภัณฑ์จัดซื้อ								
8.1	- เตียนนอนขนาด 6 ฟุตพร้อมที่นอน	1.00	ชุด	12,000.00	12,000.00	-	-	12,000.00	
8.2	- เตียนนอนขนาด 3.5 ฟุตพร้อมที่นอน	1.00	ชุด	6,000.00	6,000.00	-	-	6,000.00	
8.3	- ตู้ข้างหัวเตียง 40x35x50 ซม.	3.00	ชุด	1,500.00	4,500.00	-	-	4,500.00	
8.4	- โต๊ะเบิ่ง 125x40x150 ซม.	2.00	ชุด	3,000.00	6,000.00	-	-	6,000.00	
8.5	- ตู้เสื้อผ้า 120x58.6x180 ซม.	1.00	ชุด	4,590.00	4,590.00	-	-	4,590.00	
8.6	- ตู้เสื้อผ้า 240x58.6x180 ซม.	1.00	ชุด	10,000.00	10,000.00	-	-	10,000.00	
8.7	- ตู้เย็นขนาด 16 ลิตรบิกฟุต	1.00	ชุด	24,000.00	24,000.00	-	-	24,000.00	
8.8	- โทรทัศน์ แอลอีดี ทีวี (LED TV) แบบ Smart TV 50 นิ้ว	1.00	เครื่อง	18,300.00	18,300.00	-	-	18,300.00	
8.9	- เครื่องทำน้ำอุ่น 4500 วัตต์	2.00	เครื่อง	4,000.00	8,000.00	-	-	8,000.00	
8.10	- ผ้าฝ้าย ป1	1.00	ชุด	3,120.00	3,120.00	-	-	3,120.00	
8.11	- ผ้าฝ้าย ป6	6.00	ชุด	2,000.00	12,000.00	-	-	12,000.00	
8.12	- ผ้าฝ้าย น1	5.00	ชุด	1,300.00	6,500.00	-	-	6,500.00	
8.13	- ผ้าฝ้าย น2	5.00	ชุด	650.00	3,250.00	-	-	3,250.00	
8.14	- ผ้าฝ้าย น5	5.00	ชุด	2,500.00	12,500.00	-	-	12,500.00	
8.15	- ผ้าฝ้าย น6	5.00	ชุด	1,500.00	7,500.00	-	-	7,500.00	
8.16	- ชุดรับแขก	1.00	ชุด	16,700.00	16,700.00	-	-	16,700.00	

ลำดับที่	รายการ	หน่วย	จำนวน	ค่าวัสดุ (บาท)		ค่าแรงงาน (บาท)		รวมค่าวัสดุและค่าแรงงาน (บาท)	หมายเหตุ
				ราคาหน่วยละ	จำนวนเงิน	ราคาหน่วยละ	จำนวนเงิน		
8.17	- ชุด โต๊ะรับประทานอาหาร 6 ที่นั่ง	1.00	ชุด	10,000.00	10,000.00	-	-	10,000.00	
	<b>รวมราคาหมวดงานครุภัณฑ์</b>				<b>164,960.00</b>		<b>-</b>	<b>164,960.00</b>	

*gim*

## ราคาสินค้าในเว็บไซต์

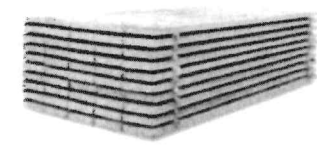

**แผ่นพื้นห้องเรียบอัดแรง ลวด 4 เส้น กว้าง 0.35 เมตร หน้า 5**  
**ซม. ยาว 1 เมตร มอก.**  
**รหัสสินค้า 4C034288**



**ขนาด**  
 ลวด 4 เส้น // กว้าง 0.35 ม. หน้า 5 ซม. ยาว 1 ม.

**น้ำหนักต่อชิ้น (กก.)**      **มาตรฐานอุตสาหกรรม**  
 42.00      มอก. 576-2546

**คำอธิบายสินค้า**  
 ผลิตจากคอนกรีตคุณภาพสูง เสริมด้วยลวดอัดแรง (PC Wire) จำนวน 4 เส้น ช่วยเพิ่มความแข็งแรงและรับน้ำหนักได้ดี เหมาะสำหรับการใช้เป็นพื้นในงานบ้านพักอาศัย อาคารพาณิชย์ และอาคารทั่วไป

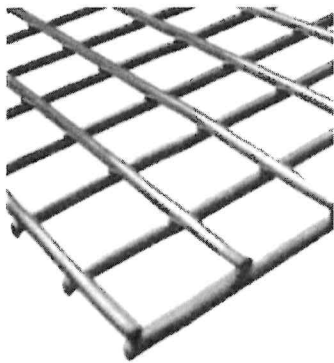

**เหล็กตะแกรง ไร้รอมช หน้า 4.0 มม. @15 ซม. ขนาดตามสั่ง**  
**รหัสสินค้า 8434892**

**ขนาด**  
 กว้างยาวตามสั่ง ขนาดเหล็ก 4 มม. ขนาดตาห่าง 15 ซม. สินค้า  
 ส่งผลิต 5 - 7 วัน

**น้ำหนักต่อชิ้น (กก.)**  
 1.32

**สถานะสินค้า**  
 สินค้าส่งผลิต อาจใช้ระยะเวลา  
 จัดส่งนานกว่าที่ระบุไว้  
 บนเว็บ

**คำอธิบายสินค้า**  
 ส่งผลิตสินค้า 1,500 ตร.ม.

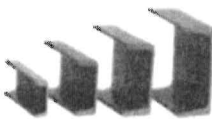

ผลิตภัณฑ์

**เหล็กทรงน้ำ 4 นิ้ว (100x50x5x7.5 มม.) 56.16 กก.+**  
**รหัสสินค้า 38564758**



**ขนาด**  
 ขนาด (HxB) 100x50 มม. ความหนา (T1xT2) 5x7.5 มม.

**น้ำหนักต่อชิ้น (กก.)**  
 56.20

**มาตรฐานอุตสาหกรรม**  
 มอก. 1227-2558

**สถานะสินค้า**  
 สินค้ามีสต็อก



ซื้อครบ 40,000.00 รับส่วนลด 3% ทันที!  
 ลดจากสินค้าที่มี 3% เมื่อซื้อสินค้าในจำนวน  
 ครบ 40,000 บาท [ดูรายละเอียด](#)  
 วันที่ 1 - 31 มีนาคม 2026

**ราคา (บาท)**  
 / แผ่น      ~~84.59~~ **80.50**  
THAI BATH 30.14

**จำนวน (แผ่น)**  
 กรุณาเลือกว่าจะสั่งซื้อ      **แผ่น**

**น้ำหนักรวม (กก.)**      42.00

**ราคารวม (บาท)**      2,850.00

**ใส่ตะกร้า**

**ราคา (บาท)**  
 / ตร.ม.      **81.77**  
THAI BATH 47.49

**ความกว้างแผ่น**      3 เมตร  
 \* 2.0 - 3.0 เมตร

**ความยาวต่อเนื่อง**      6 เมตร  
 \* 5.0 - 9.0 เมตร

**จำนวนแผ่น**      1 แผ่น  
 \* มีตั้งแต่ 10 แผ่น

**น้ำหนักรวม (กก.)**      1.32

**ราคารวม (บาท)**      81.77

**ใส่ตะกร้า**

ซื้อครบ 40,000.00 รับส่วนลด 2.5% ทันที!  
 ลดจากสินค้าที่มี 2.5% เมื่อซื้อสินค้าในจำนวน  
 ครบ 40,000 บาท [ดูรายละเอียด](#)  
 วันที่ 1 - 31 มีนาคม 2026

**ราคา (บาท)**  
 / ท่อน      ~~1,160.00~~ **1,176.64**  
THAI BATH 1,259.00

**จำนวน (ท่อน)**  
 กรุณาเลือกว่าจะสั่งซื้อ      **ท่อน**

**น้ำหนักรวม (กก.)**      56.20

**ราคารวม (บาท)**      1,176.64

**ใส่ตะกร้า**

-12%

ค้นหา

฿ 42 EACH



### กระเบื้องหลังคา ลอนคู่ ห้าห่วง ขนาด 50 x 120 x 0.5 ซม. สีธรรมชาติ

★★★★☆ (2)

กระเบื้องหลังคา ลอนคู่ ห้าห่วง นวัตกรรมระดับสากล เนื้อหาคิดความเหนียวกว่าเป็นกานานด้วยการถนอมจากทุกพื้นที่มากกว่าเป็นถึง 3 เท่า สีสนิมใหม่ สก๊อบความทนสนิมเพิ่มขึ้นความโดดเด่นให้บ้าน ปราศจากแร่ใยหิน ปลอดภัยต่อสุขภาพและสารไร้อันตราย

ราคาสินค้า : 80245345

เบอร์ :

ราคาเดิม 48.00

1

**THE1** คุณอาจได้รับ ~ 0 คะแนน

รายการโปรด แบ่งปัน

ดูสถานที่จัดส่งสินค้า

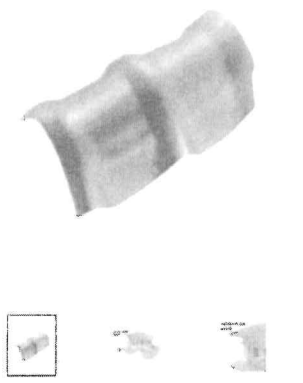
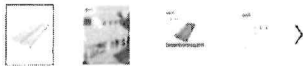

-13%

### กระเบื้องลอนคู่ 3 หัก ลอนคู่ ตราเพชร สีธรรมชาติ

★★★★☆ (2)

กระเบื้องลอนคู่ 3 หัก ลอนคู่ คุณกรับสำหรับการติดตั้งกับกระเบื้องหลังคา ตราเพชร พลิิดจากไฟเบอร์ซีเมนต์คุณภาพสูง เนื้อหนา แข็งแรง เกรงทนทานด้วยมาตรฐานการผลิตที่ทันสมัย ใช้สำหรับติดตั้งบนหลังคาที่มีความลาดชัน 20-45 องศา ช่วยสร้างบรรยากาศที่ดูดีของหลังคาให้ดูโดดเด่น มีสไตล์ สวยงามในทุกมุมมอง

ราคาสินค้า : 60196730

เบอร์ :

**B 37** EACH

ราคาเดิม 42.00

1

**THE1** คุณอาจได้รับ ~ 0 คะแนน

รายการโปรด แบ่งปัน

ดูสถานที่จัดส่งสินค้า

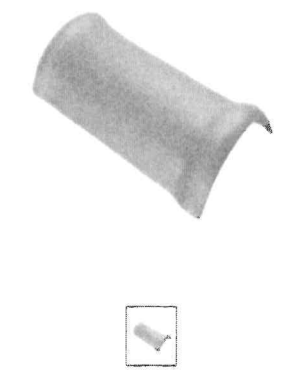

-11%

### กระเบื้องลอนคู่ตรงๆ แบบตรง ลอนคู่ ตราเพชร ขนาด 23 x 47 ซม. สีธรรมชาติ

กระเบื้องลอนคู่ตรงๆ แบบตรง ลอนคู่ คุณกรับสำหรับการติดตั้งกับกระเบื้องหลังคา ตราเพชร พลิิดจากไฟเบอร์ซีเมนต์คุณภาพสูง เนื้อหนา แข็งแรง เกรงทนทานด้วยมาตรฐานการผลิตที่ทันสมัย ใช้สำหรับติดตั้งบนหลังคาที่มีความลาดชัน 20-45 องศา ช่วยสร้างบรรยากาศที่ดูดีของหลังคาให้ดูโดดเด่น มีสไตล์ สวยงามในทุกมุมมอง

ราคาสินค้า : 60156726

เบอร์ :

**B 37** EACH

ราคาเดิม 42.00

1

สินค้าคงเหลือ ใ้เวลาในการจัดส่ง 30 - 33 วัน

**THE1** คุณอาจได้รับ ~ 0 คะแนน

รายการโปรด แบ่งปัน

ดูสถานที่จัดส่งสินค้า



### กระเบื้องปิดปลาย ทุราวัน ลอนคู่ รุ่น RT RoundHipEndRidge ขนาด 0.5 x 30 x 17 ซม. สีแดงทราย

**B 67** EACH

1

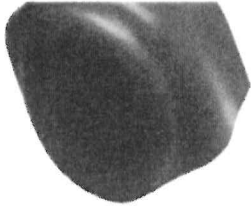

★★★★☆ (1)

ใช้ตัวนำตัวสำหรับหลังการงอหรือบิดก้มของส้นตัว สีติดแน่นทนทานด้วยการเคลือบสีหนา 2 ชั้น ปลอดภัยกว่า เพราะไม่มีส่วนผสมของอะซิโตน ไม่ต้องระมัดระวังการตกทำให้สี

รหัสสินค้า: 80321133

แชร์:



-6%

เฉพาะ

### ครอบส้นโค้ง 3 ทาง ตัว Y ลอนคู่ ทรายเพชร สีเทา แพลทินัม

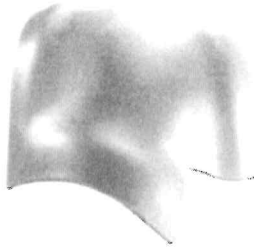

ครอบส้นโค้ง 3 ทาง ตัว Y ลอนคู่ อนุกรมสำหรับติดตั้งกับกระเบื้องหลังคา ทรายเพชรผลิตจากฟอโรซินเม็ดคุณภาพสูง เนื้อหนา แข็งแรง ทนทานด้วยมาตรฐานการผลิตที่ในเอเชีย ใช้งานได้ครอบกับบนครอบส้นโค้ง 3 ทาง กับครอบส้นตัวแบบตัวสุดท้ายที่มาบรรจบกัน ช่วยสร้างลวดลายที่ขึ้นของหลังคาให้ดูโดดเด่น มีสไตล์ สวยงามในทุกมุมมอง

รหัสสินค้า: 80347685

แชร์:



The1 คุณพอใจรับ ≈ 1 คะแนน

รายการโปรด เปลี่ยนเทียบ

ดูราคาที่อื่นสินค้านี้

฿ 77 EACH

จากที่อื่น ฿22-38

1

สินค้าส่งฟรีชด ใช้เวลาในการจัดส่ง 45 - 48 วัน

The1 คุณพอใจรับ ≈ 1 คะแนน

รายการโปรด เปลี่ยนเทียบ

ดูราคาที่อื่นสินค้านี้

-6%

CONWOOD

### ไม้เชิงชาย หน้า 8 นิ้ว 18 มม. CONWOOD รุ่น ลายเสี้ยน ขนาด 20 x 305 x 1.6 ซม. สีธรรมชาติ



★★★★☆ (1)

ไม้เชิงชาย CONWOOD วัสดุทดแทนไม้ธรรมชาติ ที่ผ่านกระบวนการผลิตด้วยเทคโนโลยีขั้นสูง ผลิตจากไม้ไผ่สีเขียวอินทรีย์จากสวีเดนอย่างดี แข็งแรงได้อย่างลงตัว ทนทานต่อสภาพแวดล้อมภายนอกได้ ปลอดภัยกับปราศจากใยหิน จึงใช้งานได้ทั้งไม้ธรรมชาติ มาพร้อมความสวยงามอย่างมีมิติ ด้วยลายเส้นดูโปร่ง สีสันติดทนนานด้วยนวัตกรรมนาโนเคลือบสี ฝังตัวย่น ครอบคลุมทุกงานดีไซน์ เสาทุกสไตล์ได้ ล้อมคลุมทุกความต้องการ

รหัสสินค้า: 00280813

แชร์:



แนะนำไปรษณีย์

฿ 225 EACH

จากที่อื่น ฿49-68

1

The1 คุณพอใจรับ ≈ 4 คะแนน

รายการโปรด เปลี่ยนเทียบ

ดูราคาที่อื่นสินค้านี้

-6%

CONWOOD

### ไม้เชิงชาย หน้า 6 นิ้ว 16 มม. CONWOOD รุ่น ลายเสี้ยน ขนาด 15 x 305 x 1.6 ซม. สีธรรมชาติ



★★★★☆ (2)

ไม้เชิงชาย CONWOOD วัสดุทดแทนไม้ธรรมชาติ ที่ผ่านกระบวนการผลิตด้วยเทคโนโลยีขั้นสูง ผลิตจากไม้ไผ่สีเขียวอินทรีย์จากสวีเดนอย่างดี แข็งแรงได้อย่างลงตัว ทนทานต่อสภาพแวดล้อมภายนอกได้ ปลอดภัยกับปราศจากใยหิน จึงใช้งานได้ทั้งไม้ธรรมชาติ มาพร้อมความสวยงามอย่างมีมิติ ด้วยลายเส้นดูโปร่ง สีสันติดทนนานด้วยนวัตกรรมนาโนเคลือบสี ฝังตัวย่น ครอบคลุมทุกงานดีไซน์ เสาทุกสไตล์ได้ ล้อมคลุมทุกความต้องการ

฿ 163 EACH

จากที่อื่น ฿75-88

1

The1 คุณพอใจรับ ≈ 5 คะแนน

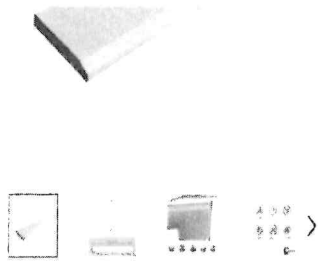

ดูผลิตภัณฑ์และรายละเอียดเพิ่มเติมของ 2 รุ่นที่เกี่ยวข้องกัน และเปรียบเทียบ เปรียบเทียบ  
สภาพแวดล้อมภายในอาคารได้ดียิ่งขึ้น ปราศจากใยหิน ซึ่งใช้งานได้เหมือนไม้ธรรมชาติ  
มาพร้อมความสวยงามอย่างมีมิติ ด้วยลายเส้นดูดีโปร่ง สีสันสดชื่นด้วยวิธีการสร  
มาในสีเลเซอร์ สีฉ่ำง่าย ดูแลง่ายทุกงานดีไซน์ และทุกสไตล์ ครอบคลุมทุกความ  
ต้องการ

รหัสสินค้า 62267612

เว็บไซต์:

รายการโปรด แชร์

ดูสถานที่สินค้านี้

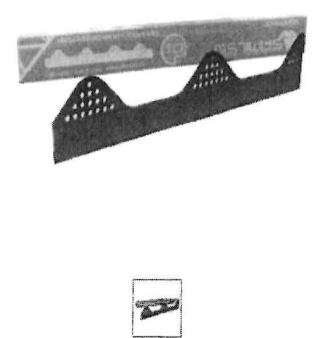

**ฝ้าเพดาน**  
**ฝ้าปิดกันกลิ่นล่อนคู่ ตราเพชร ขนาด 9 x 49.4 x 0.4 ซม. (กล่อง 10 ฝ้า)**

★★★★★ (2)

ฝ้าปิดกันกลิ่น ล่อนคู่ ตราเพชร ใช้สำหรับปิดรอยรอยเก่าเพื่อป้องกันกลิ่นและตัวง้ำไปได้  
ขยายค่า วัสดุผลิตจากพลาสติก คุณภาพสูง มีความแข็งแรง ทนต่อแสงแดด และแสง และ  
ทนทานต่อทุกสภาพอากาศ ใช้งานได้นาน เป็นที่ ใต้มาตรฐานการผลิตจากตราเพชร

รหัสสินค้า 82191884

เว็บไซต์:

฿ 139/EACH

จากเดิม 145.00

1 + ใส่อิน

The 1 คุณจะได้รับ ≈ 2 ชิ้น

รายการโปรด แชร์

ดูสถานที่สินค้านี้



**DURAONE**  
**ฉนวนกันความร้อน DURAONE รุ่น COOLPLUS ขนาด 2 นิ้ว สีอะลูมิเนียม**

บ้านเย็นไม่กลัวร้อน ป้องกันความร้อนจากใต้หลังคาด้วยฉนวนกันความร้อน  
DURAONE ช่วยลดอุณหภูมิความร้อนภายในบ้าน บ้านเย็นขึ้นฉนวนช่วยประหยัดพลังงาน  
พร้อมกันยังช่วยประหยัด และอายุการใช้งานที่ยาวนาน

รหัสสินค้า 80361930

เว็บไซต์:

฿ 215/EACH

จากเดิม 219.00

1 + ใส่อิน

The 1 คุณจะได้รับ ≈ 4 ชิ้น

รายการโปรด แชร์

ดูสถานที่สินค้านี้

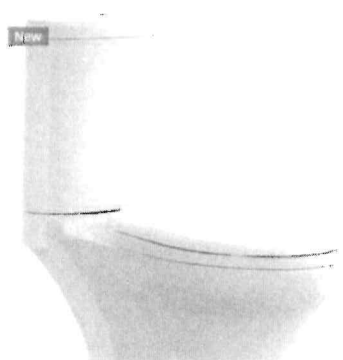

**C12027 สุขภัณฑ์ แบบสองชั้น 3/4.5 ลิตร รุ่น SERANA สีขาว - COTTO**

★★★★★





C12027 สุขภัณฑ์ แบบสองชั้น 3/4.5 ลิตร รุ่น SERANA สีขาว - COTTO

฿9,950 ~~33%~~

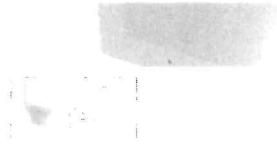
จำนวน 1

ใส่อิน



♡ รายการโปรด    🔄 เปลี่ยนธีม    Share    

หมวดหมู่: อุปกรณ์ห้องน้ำ, COTTO, ระบายกับแบบลงอื่น  
แบรนด์: COTTO



**CONWOOD**  
**ไม้ตกแต่งพื้น หน้า 4 นิ้ว CONWOOD รุ่น ลายเสี้ยน**  
**ขนาด 10 x 305 x 2.5 ซม. สีธรรมชาติ**

★★★★★ (1)

ไม้ตกแต่งพื้น CONWOOD มอนความสวยงามที่โดดเด่นด้วยสีเ็นของพื้นผิว อบอุ่นโดย  
ภาพชั้นฉนวนการออกแบบ เหมาะสำหรับงานตกแต่งต่อเนื่องอาคารสำนักงาน บ้านพักอาศัย  
โรงแรม ร้านอาหาร ติดตั้งได้ง่าย รวดเร็ว พร้อมติดตั้งทุกพื้นที่บนพื้นแข็ง  
คุณภาพได้อย่างสง่างาม

รหัสสินค้า: 60132127

แชร์:   

฿ 230 EACH

ราคาเดิม ฿ 230.00

1 +  **ใส่ตะกร้า**

**THE1** คุณจะได้รับ ~ 4 คะแนน

♡ รายการโปรด    🔄 เปลี่ยนธีม

📍 ดูสาขาที่ใกล้คุณ

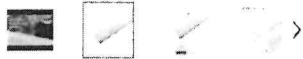

📌 แนะนำโปรโมชัน

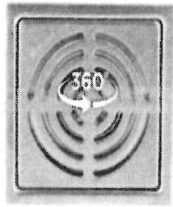

-18%

**DUSS**  
**ตะแกรงกันกลิ่น เหลี่ยม 2 นิ้ว DUSS รุ่น FD01 ขนาด**  
**2 นิ้ว สีสแตนเลส**

★★★★★ (1)

พัดลมจากเซลล์ 304 โปนิเนียม ช่วยกันกลิ่นเหม็นและเบสจากท่อ

รหัสสินค้า: 60237256

ตำแหน่งสินค้า: สาขา ทั่วทั้ง 130B ฆลพท์ 011

แชร์:   

฿ 178 EACH

ราคาเดิม ฿ 210.00

1 +  **ใส่ตะกร้า**

**THE1** คุณจะได้รับ ~ 3 คะแนน

♡ รายการโปรด    🔄 เปลี่ยนธีม

📍 ดูสาขาที่ใกล้คุณ



📌 แนะนำโปรโมชัน

ซื้อสินค้า Brand DUSS / ICON รวม300บาท ลดเพิ่ม100บาท, รวม500บาท ลดเพิ่ม200บาท, รวม1000บาท ลดเพิ่ม500บาท



สินค้าแบรนด์ **DUSS**  
**DUSS มิเตอร์น้ำ 1/2 นิ้ว ABS รุ่น MT9 สีทองเหลือง**

รหัสสินค้า: 2558952390578

ผ่อน 0% มีสินค้า

**฿369 / อัน**

\* ราคาจะแตกต่างกันไปตามสาขา

**วิธีรับสินค้า** **ตรวจสอบสต็อกสาขา** 

 **การจัดส่ง** พร้อมจัดส่ง 2-7 วัน

 **รับที่สาขาหรือเอ็ด** มีจำหน่าย 60 อัน 30 นาที

ตำแหน่งสินค้า: Shelf 66 Right Bay 1  
ตำแหน่งสินค้า: Shelf 66 Right Bay 5



**THAI PP-R**  
**สต๊อปวาล์ว THAI PP-R รุ่น D20 ขนาด 1/2 นิ้ว สีเขียว**

★★★★★ (1)  
สำหรับการใช้งานในระบบท่อประปา ใต้ดินทั้งท่อร้อนและท่อเย็น พลาสติกพอลิเอทิลีน PP-R คุณภาพดี ทนแรงดันได้ถึง 20 บาร์ ใช้งานได้ยาวนาน ไม่เปราะแตกง่าย ปลอดภัย ไม่มีสารเคมีเจือปน  
รหัสสินค้า 60240240  
ขนาด (นิ้ว)  
1/2 3/4 1"  
ตำแหน่งสินค้า: สาขา ทดวที 110B เซลฟ์ที 006  
เบอร์:

**฿ 239**/EACH  
ราคาเดิม 255.00  
1 + **ใส่ในตะกร้า**  
**The1** คุณจะได้รับ ≈ 4 คะแนน  
 รายการโปรด เปรียบเทียบ  
 ดูสาขาที่มีสินค้า



**SANWA**  
**ประตู่้ำ SANWA รุ่น GV 20 S ขนาด 3/4 นิ้ว**

★★★★★ (2)  
วาล์วสำหรับเปิด - ปิดน้ำ เป็นส่วนหนึ่งของชุดอุปกรณ์ติดตั้ง เป็นรุ่นขึ้นรูปปราศจากตะกอนและรอยขรุขระ ดีเยี่ยมด้วย เติบ - ปิดสะดวก ใช้งานได้นาน คุณภาพราคาดีเยี่ยม  
รหัสสินค้า 60000883  
ขนาด (นิ้ว)  
3/4 1/2 1  
ตำแหน่งสินค้า: สาขา ทดวที 113A เซลฟ์ที 001  
เบอร์:

**฿ 235**/EACH  
ราคาเดิม 250.00  
1 + **ใส่ในตะกร้า**  
**The1** คุณจะได้รับ ≈ 4 คะแนน  
 รายการโปรด เปรียบเทียบ  
 ดูสาขาที่มีสินค้า



**SANWA**  
**เข็ควาล์วสวิง SANWA รุ่น CV 20 ขนาด 3/4 นิ้ว สีทองเหลือง**

★★★★★ (1)  
ชิ้นส่วนผลิตจากวัสดุคุณภาพดี ไม่เป็นสนิม ดีเยี่ยมด้วย ใช้งานสะดวก ใช้งานได้นาน คุณภาพราคาดีเยี่ยม  
รหัสสินค้า 60006754  
ขนาด (นิ้ว)  
3/4 1/2 1  
ตำแหน่งสินค้า: สาขา ทดวที 113A เซลฟ์ที 002  
เบอร์:

**฿ 205**/EACH  
ราคาเดิม 220.00  
1 + **ใส่ในตะกร้า**  
**The1** คุณจะได้รับ ≈ 4 คะแนน  
 รายการโปรด เปรียบเทียบ  
 ดูสาขาที่มีสินค้า



-21%

**SANWA**  
**Float Valve SANWA รุ่น FV-15 Size 1/2 Inch**

★★★★★ (2)

Floating balls for use to control the water level in the automatic tank. Made from high quality brass. By the method of hot pump forming the latest technology from Italy. The floating rod is large. The pressure can be received from the floating ball well. The ball is produced with high density plastic, making the ball thick and strong. Prevent collapse. Passed the leakage test. Quality products, production standards from Sanwa.

SKU: 80324951  
 Product Position: Row 113A Shelf 008

Share:

฿ 233 EACH

Original 290.00

1 +

The1 You will receive ≈ 4 points

Wishlist Compare

Check stock at store



1-5  
 5  
 11  
 1



-11%

**MITSUBISHI ELECTRIC**  
**ปั๊มน้ำอัตโนมัติแรงดันคงที่ 200 วัตต์ MITSUBISHI ELECTRIC รุ่น EP-205R2**

★★★★★ (1)

รับประกัน 1 ปี  
 งานบริการทั่วประเทศ

ปั๊มน้ำอัตโนมัติแรงดันคงที่ MITSUBISHI ELECTRIC ในรุ่น EP-205R2 เป็นพร้อมมอเตอร์พลังสูงเสริมกับระบบอัตโนมัติ เหมาะใช้กับบ้านที่มีเครื่องทำน้ำอุ่นอัตโนมัติในตู้แช่เย็นในตู้เย็น U-Box ซึ่งใช้พลังงานในการรีดน้ำสะอาดตรงตาม จึงทำให้ของน้ำได้สะอาดดีเยี่ยม มีระบบควบคุมการจ่ายน้ำด้วยเซ็นเซอร์อัตโนมัติที่แม่นยำ ทำงานเขียนสติก สร้างเสียงรบกวนน้อยของ เครื่องสร้างเสียงทรง กวามัน ประหยัดพื้นที่ในการติดตั้ง รวมถึงปลอดภัยด้วย Thermo Protector ปลอดภัยแบบ 3 ชั้น พร้อมกันสายกราวด์

รหัสสินค้า: 00422013  
 กำลังมอเตอร์ (วัตต์)  
 150 200 250 300 350 400  
 จำนวนถัง (ลิตร)  
 1-2 2-3 4  
 จำนวนชุดที่ใส่ได้

฿ 7,540 EACH

จากภาษี ฿ 8,330.00

บริการติดตั้ง

เปลี่ยนปั๊มน้ำหรือถังกักน้ำ  
 เปลี่ยนเครื่องไหนแทนตัวเดิม - 6027-4869  
**FREE**  
 500 บาท

ติดตั้งระบบมาตรฐาน  
 เป็นสายไฟระบบกักน้ำดีนอลูมิเนียม - 6027-4893  
 + 1600 บาท EACH  
 4500 บาท

ไม่รวมติดตั้ง

1 +

The1 คุณจะได้รับ ≈ 150 คะแนน



**แทงก์น้ำสแตนเลส ตราเพชร กันบูด ขนาด 1000 ลิตร รุ่น AMCB1000**

แบรนด์: ตราเพชร | รหัสสินค้า: AMCB1000

8,700 บาท ~~16,000 บาท~~ **SA 45%**

1 + ส่งฟรี (1 ใบ)

ช่องทางกำลังซื้ออื่น ๆ

ซื้อที่ Line

รายละเอียด    วิธีจัดส่ง    วิธีสั่งซื้อ    ติดต่อเรา



ถังบำบัดไฟเบอร์กลาส รวมชนิดเกรอะ-กรองไร้อากาศ 1000 ลิตร DOS รุ่น DC-1.0Q LWT-



01/GY-1.0Q/SQ

แบรนด์ DOS | รหัสสินค้า: DC-1.0Q-LWT-01-GY-1.0Q/SQ

16,730 บาท

1 + [ดูรายละเอียด \(11\)](#)



ช่องทางการสั่งซื้ออื่น ๆ

[สั่งซื้อออนไลน์](#)



-23%

DOS

ถังดักไขมัน (ตั้งพื้น) G-TEK DOS รุ่น GT-05/GY-15L  
ความจุ 15 ลิตร สีน้ำเงิน

★★★★★ (1)

ถังดักไขมัน DOS คุณภาพดี ใช้สำหรับบำบัดน้ำเสียภายในห้องครัว เพื่อคุณภาพน้ำทิ้งที่ดี ก่อนปล่อยสู่ท่อส่งน้ำสาธารณะ. ระบบการกำจัด 3 ขั้นตอน ให้ประสิทธิภาพการบำบัดการสกปรกสูง ตัวถังผลิตจากวัสดุ Polypropylene คุณภาพดี ผ่านกระบวนการผลิตที่ได้มาตรฐาน มีความแข็งแรงทนสูง เหมาะสำหรับการใช้งานในร้านอาหาร หรือที่พักอาศัยทั่วไป

รหัสสินค้า - 60225801

หมวด

DOS DOS LIFE

ขนาดความจุ (ลิตร)

15 40

ตำแหน่งสินค้า : สาขา นคร 113A เลขที่ DOS

แชร์

฿ 1,290 /EACH

ราคาเดิม ฿ 1,660.00

1 + [ดูรายละเอียด](#)

The1 คุณพอใจรับ ≈ 25 คะแนน

รายการโปรด

เปรียบเทียบ

ดูสาขาที่จัดส่งสินค้า

15 LITER

1



### ท่อซีเมนต์ใยหิน ขนาด 8 นิ้ว

ท่อซีเมนต์ใยหิน ขนาด 8 นิ้ว คุณภาพดี แข็งแรงทนทานและสภาพแวดล้อม เหมาะสำหรับการวางระบบระบายน้ำในอาคารและงานโครงการต่าง ๆ วัสดุคุณภาพดี ง่ายต่อการใช้งานยาวนาน คุณภาพการก่อสร้าง

115฿ - 465฿

115฿

หมายเหตุ: ราคาส่ง 100 บาท/เมตร (รวมภาษีมูลค่าเพิ่ม) ราคานี้รวมค่าขนส่งและค่าติดตั้ง (เฉพาะพื้นที่กรุงเทพฯ และปริมณฑล) กรุณาตรวจสอบรายละเอียดเพิ่มเติม

ความยาว:  x

[สอบถามราคา](#)

รหัสสินค้า: 4040240041000

หมวดหมู่: [ซีเมนต์](#)

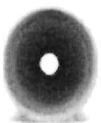

฿



ข้อพักคอนกรีตสำเร็จรูป ขนาด 40x50ซม. พร้อมฝา (ใช้สำหรับท่อขนาด 8 นิ้ว, 10 นิ้ว และ 12 นิ้ว)  
รหัสสินค้า 69800227

♡ [ดูประวัติ](#)

[ดูประวัติ](#)

[ดูประวัติ](#)

ซื้อครบ 40,000.00 รับส่วนลด 3%ทันที!

เมื่อชำระสินค้ามีเงิน 3% เมื่อซื้อครบ 40,000 บาท

รวม 40,000 บาท **32,000.00**

วันที่: 1 13 กุมภาพันธ์ 2026

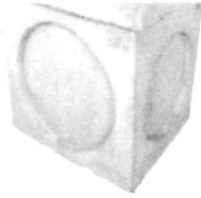

★★★★★ (4)  
5

**ขนาด**  
ขนาด 40x50 ซม. สำหรับห้อง 25 ซม. พร้อมฝา (ใช้สำหรับห้อง  
ขนาด 8 นิ้ว, 10 นิ้ว และ 12 นิ้ว)

**น้ำหนักตั้งขึ้น (กก.)**  
76.00

**คำอธิบายสินค้า**  
ผลิตจากคอนกรีตเสริมเหล็ก แบบหล่อสำเร็จจากโรงงาน เพื่อนำไปใช้ในงานระบบท่อได้ทันที เช่น ท่อระบายน้ำ ท่อไฟฟ้า หรือระบบสื่อสาร โดยติดตั้งได้รวดเร็ว ลดงานหล่อในที่หน้างาน

ราคา (บาท)  
/ ท่อน 380.00

จำนวน (ท่อน)  
กรุณาระบุจำนวนสินค้า ๕ ท่อน

น้ำหนักรวม (กก.) 76.00

ราคารวม (บาท) 380.00

ใส่ตะกร้า

ตรวจสอบรายละเอียดสินค้าก่อนสั่งซื้อ



-9%

**มิเตอร์ไฟฟ้าดิจิทัล CT ELECTRIC รุ่น KYEM-17 5/45A สีขาว**

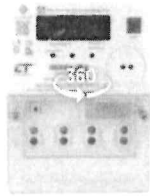

**รับประกัน 2 ปี**

ควบคุมการไหลพลังงานของคุณให้แม่นยำยิ่งขึ้น ด้วยมิเตอร์ไฟฟ้าดิจิทัล CT ELECTRIC รุ่น KYEM-17 5/45A ออกแบบมาเพื่อใช้วัดพลังงานไฟฟ้าในระบบที่มีกระแสแรงดัน โดยทำงานร่วมกับ Current Transformer (CT) เพื่อแปลงกระแสไฟฟ้าที่ส่งให้ผ่านระบบการวัดของระบบการวัดกระแสแรงดันสูงสุด 45 แอมป์ (มีค่าเท่ากับกับ CT ที่เหมาะสม) และมิเตอร์กระแสพื้นฐานที่ 5 แอมป์ ตัวมิเตอร์แสดงพลังงานหน้าจอ LCD เอนดิชดิล ทำได้จะต่อ การอ่านค่า และสามารถติดตั้งได้อย่างสะดวกบนราง DIN ในตู้ควบคุม ยังมีหน่วยความจำ ภายในที่บันทึกค่าพลังงานไฟฟ้าสะสม สามารถบันทึกข้อมูลย้อนหลังของพารามิเตอร์ ไฟฟ้าอื่น ๆ ได้ซึ่งจะมีค่าการตรวจวัดและวิเคราะห์การไหลพลังงานได้อย่างมีประสิทธิภาพ

รหัสสินค้า ๘0436462  
ตำแหน่งสินค้า: สาขา สาขา 107B เซลล์ที่ 003  
แชร

฿ 1,180 EACH

ราคาเดิม 1,280.00

1 +

TH-1 คุณจะได้รับ ≈ 23 คน

รายการโปร

ดูรายละเอียดสินค้า



**รั้วคาวบอยแบบ 4 คาน**

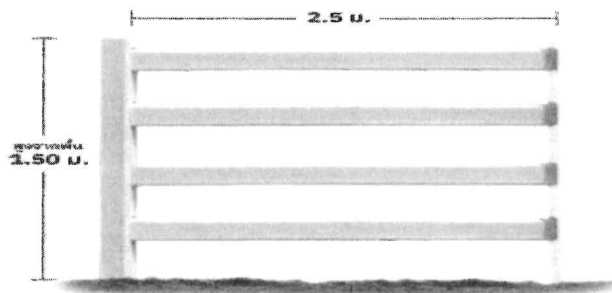

ราคาชุดละ  
**1,020 บาท**

- เสารั้วคาวบอย 1 ต้น
- คานรั้วคาวบอย 4 ท่อน

\*\* เติมน้ำหนักเมตรละ 408 เมตร  
\*\* เติมน้ำหนักเสารั้วคาวบอยไขปิดท้าย 1 ต้น 300 บาท

หนัก 293.00 กิโลกรัม/ชุด